

# DESIDERIO

# PLUS

**VAPORE- ASPIRAZIONE • CARICA AUTOMATICA • DETERGENTE**  
**STEAM/SUCTION • AUTOMATIC FILLING • DETERGENT**  
**DAMPFEN UND SAUGEN • AUTOMATISCH NACHFÜLLEN • REINIGUNGSMITTEL**  
**VAPEUR - ASPIRATION • RECHARGE AUTOMATIQUE • DETERGENT**  
**VAPOR- ASPIRACIÓN • CARGA AUTOMÁTICA • DETERGENTE**

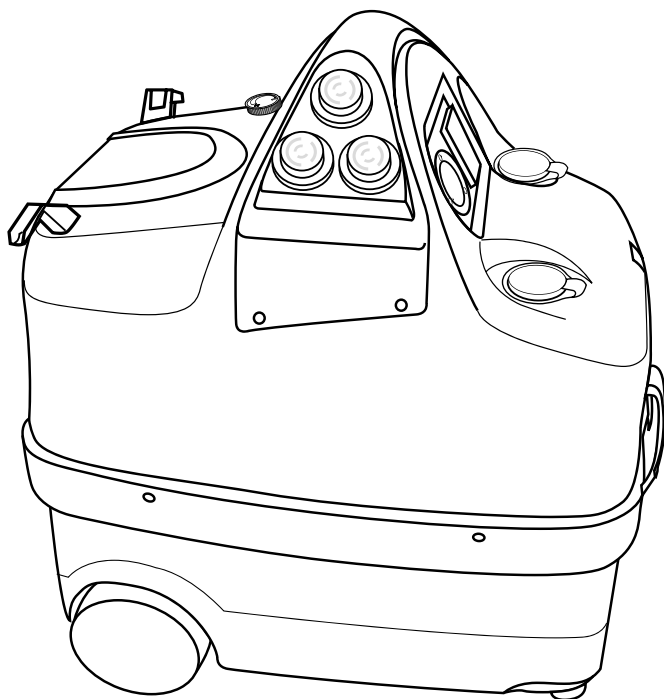

**MANUALE ISTRUZIONI**  
**INSTRUCTIONS MANUAL**  
**BEDIENUNGSANLEITUNG**  
**MODE D'EMPLOI**  
**MANUAL DE INSTRUCCIONES**



<b>MANUALE ISTRUZIONI</b>	<b>PAG. 2</b>
<b>INSTRUCTIONS MANUAL</b>	<b>PAG. 22</b>
<b>BEDIENUNGSANLEITUNG</b>	<b>SEITE 42</b>
<b>MODE D'EMPLOI</b>	<b>PAGE 62</b>
<b>MANUAL DE INSTRUCCIONES</b>	<b>PAG. 82</b>

## DATI TECNICI



Carica automatica caldaia	
Sensore acustico fine acqua	
Comandi in bassa tensione	
Alimentazione elettrica	<b>230V - 50 Hz</b>
Potenza massima	<b>3000 W</b>
Resistenza Caldaia	<b>2 x 1000 W</b>
Pressione d'esercizio	<b>0,5 MPa (5 bar)</b>
Potenza aspirazione	<b>1000 W bistadio tangenziale</b>
Depressione max	<b>21 kPa</b>
Flusso d'aria	<b>45 litri/secondo</b>
Capacità nominale caldaia	<b>1,5 litri</b>
Capacità serbatoio acqua	<b>1,5 litri con cicalino fine acqua</b>
Capacità serbatoio detergente	<b>1,5 litri con cicalino fine detergente</b>

**IPX 4**

### ATTENZIONE

**Non mettere in esercizio l'apparecchio senza prima aver letto le istruzioni per l'uso. Qualsiasi altro uso diverso è ritenuto non regolamentare. La casa produttrice non risponde dei danni da ciò risultanti. Il rischio relativo è ad esclusivo carico dell'utilizzatore.**

Le istruzioni, i disegni, le tabelle e quant'altro è contenuto nel presente libretto sono di natura tecnica riservata e, per questo, nessuna informazione può essere riprodotta, nè completamente, nè parzialmente, e non può essere comunicata a terzi senza l'autorizzazione scritta della ditta costruttrice, che ne è proprietaria esclusiva.

Gentile Cliente,

il gradimento da Lei dimostratosi con l'acquisto del nostro apparecchio merita molto di più di un semplice ringraziamento.

Per noi è un'importante manifestazione di fiducia di cui Le siamo molto grati. Il giusto riconoscimento per la Sua scelta non può essere che la sicurezza di avere acquistato una macchina esteticamente piacevole e tecnicamente valida:

- Abbiamo messo a Sua disposizione tutta la nostra esperienza per offrirLe uno strumento di lavoro che possa aiutarLa a risolvere i problemi di pulizia e di igiene domestici e industriali.

- I nostri apparecchi sono stati studiati nei minimi dettagli, con il preciso intento di unire ad un design moderno la massima funzionalità di utilizzo, Per garantire una lunga durata sarà sufficiente una minima cura, osservando attentamente quanto specificato in questo manuale riguardo la manutenzione

**- La caldaia è in acciaio INOX 18/10 da 12/10 di spessore ed i componenti interni sono, per la loro qualità, di livello professionale.**

**- L'apparecchio ha i seguenti dispositivi di sicurezza:**

**Valvola di sicurezza incorporata**

**Termostato di lavoro della caldaia**

**Limitatore di temperatura e pressione**

- La caratteristica prioritaria che contraddistingue i nostri prodotti è l'assoluta praticità di utilizzo, unita all'economia di esercizio.

- Con l'ausilio degli accessori per la pulizia, può utilizzare la forza del vapore per compiere una completa e profonda disinfezione del Suo ambiente. Una volta pulito con il vapore può facilmente aspirare lo sporco: questa eccezionale funzione Le permette un notevole risparmio di fatica ed un perfetto risultato.

Con riserva di modifiche di costruzione ed esecuzione dovute al progresso tecnologico.

## **PRECAUZIONI PER L'UTILIZZO**

**Prima di utilizzare il Generatore - Aspiratore - Stiro, leggere attentamente le presenti istruzioni d'uso. La ditta Costruttrice declina ogni responsabilità per eventuali danni a persone o cose causati dall'inosservanza di quanto qui di seguito riportato o dall'utilizzo improprio dell'apparecchio. Conservare queste istruzioni per l'uso in un luogo sicuro ed allegarle al pulitore vapore - aspirazione qualora un'altra persona dovesse utilizzarle.**

- Questo apparecchio può essere utilizzato da persone con ridotte capacità fisiche, sensoriali o mentali o da persone con mancanza di esperienza o conoscenza purché le stesse siano supervisionate o istruite circa l'uso dell'apparecchio in modo sicuro e coinvolte nella comprensione dei pericoli. I bambini non devono giocare con l'apparecchio.

- Se il cavo di alimentazione è danneggiato deve essere sostituito esclusivamente dal costruttore, dal suo centro assistenza o da personale qualificato per evitare qualsiasi pericolo.

- Assicurarsi che l'impianto elettrico di rete (230V- 50 Hz) sia munito di messa a terra e di protezione salvavita, secondo quanto prescritto dalle normative esistenti in materia (**Fig. 1**)

- Non tirare il cavo di alimentazione o l'apparecchio stesso per togliere la spina dalla presa di corrente (**Fig. 2**)

- Togliere la spina di alimentazione dalla relativa presa prima di immettere acqua nel serbatoio.

- Non utilizzare l'apparecchio in ambienti saturi di gas.

- Non aspirare sostanze infiammabili, esplosive o corrosive.

- Non utilizzare acqua distillata e non immettere detersivi o sostanze chimiche nella caldaia.

- Lasciar raffreddare l'acqua all'interno della caldaia prima di procedere allo svuotamento della stessa.

- Non lasciare l'apparecchio acceso incustodito, ma spegnerlo SEMPRE prima di allontanarsi.

- Prima di compiere qualsiasi intervento di manutenzione o pulizia, togliere SEMPRE la spina dalla presa di alimentazione elettrica.

- Non toccare l'apparecchio con mani o piedi bagnati quando la spina è inserita.

- Non immergere mai l'apparecchio in acqua o in altri liquidi. Per la pulizia utilizzare un panno umido. Evitare l'uso di solventi o detersivi che potrebbero danneggiare la superficie.

- Evitare nel modo più assoluto di dirigere il getto di vapore, su persone, animali ed apparecchi elettrici (**Fig. 3**).

- Nel caso si dovessero impiegare prolunghie elettriche, le medesime devono essere adeguate al carico onde evitare pericoli per l'operatore o per la sicurezza dell'ambiente ove si opera.

- Rivolgersi sempre al rivenditore o ad un tecnico autorizzato per sostituire il limitatore termico di sicurezza e nei casi di guasto o malfunzionamento, evitando assolutamente di smontare l'apparecchio.

- La macchina produce vapore la cui temperatura in uscita può raggiungere i 130°C. Evitare il contatto diretto tra pelle e vapore (**Fig.4**).

- La potenza massima erogata dalla presa è di 800W (**Fig.5**).

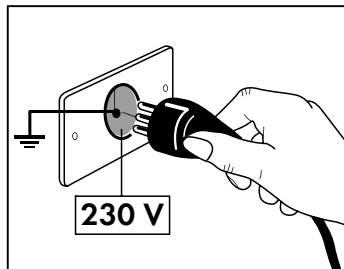

**Fig. 1**

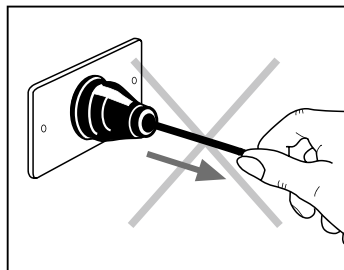

**Fig. 2**

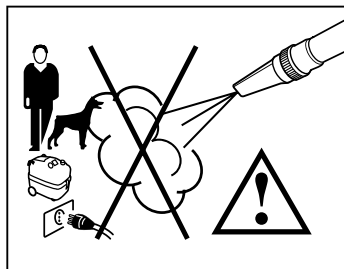

**Fig. 3**



**Fig. 4**

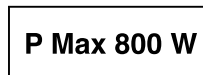

**Fig. 5**

## **AVVERTENZA**

Qualsiasi intervento sul cavo di alimentazione deve essere eseguito solo dal personale del servizio tecnico autorizzato

## **OGNI INTERVENTO ALL'INTERNO DELL'APPARECCHIO DEVE ESSERE ESEGUITO SOLO DA CENTRI AUTORIZZATI**

## **PRESCRIZIONI DI SICUREZZA**

### **⚠ ATTENZIONE**

**La forza del vapore sostituisce completamente tutti i detersivi, aggiungendo all'azione pulente quella, importantissima, della disinfezione.**

**A causa della elevata temperatura del vapore, si consiglia un attento esame preliminare delle superfici da trattare, magari sperimentando l'effetto del vapore su piccoli campioni o parti non in vista prima di procedere.**

- Collocare l'apparecchio in posizione orizzontale. Durante il funzionamento, non tenere mai la macchina in posizione verticale.
- Gli additivi nell'acqua possono lasciare residui nella caldaia. Per tale motivo, non mettere mai detersivi, essenze profumate o altre sostanze chimiche nella caldaia.
- Gli apparecchi elettrici (TV, radio, lampade) non devono mai essere puliti con il vapore, anche se essi non sono allacciati alla rete elettrica.
- L'apparecchio non deve essere utilizzato da bambini o da ragazzi, ma solo da persone adulte che si siano anticipatamente informate sulle modalità d'uso.
- Evitare il contatto con alcune parti della macchina (spazzole e prolunghe) che possono scottare.

### **NOTA**

**I nostri apparecchi sono costruiti nel pieno rispetto delle vigenti normative in materia.**

Sotto condizioni di alimentazione sfavorevoli, l'apparecchio può causare cadute di tensione transitorie.

### **IMBALLAGGIO**

Estrarre la macchina e gli accessori dal proprio imballo e posizzarli in un luogo idoneo. L'imballo originale è stato progettato e realizzato per proteggere la macchina durante la spedizione. Si consiglia di conservarlo per un eventuale trasporto futuro.

Gli elementi dell'imballaggio non devono essere lasciati alla portata dei bambini in quanto sono fonti di potenziali pericoli.

# USO DELL' APPARECCHIO VAPORE/ASPIRAZIONE

## Legenda componenti macchina

1. Corpo macchina
2. Serbatoio di recupero
3. Maniglia di trasporto
4. Cavo di alimentazione
5. Indicatore di pressione caldaia
6. Ganci di apertura serbatoio recupero
7. Spia rossa di fine acqua in caldaia
8. Spia verde di pronto temperatura
9. Tappo riempimento acqua
10. Interruttore generale
11. Interruttore super potenza caldaia
12. Interruttore caldaia
13. Sonde troppo pieno nel serbatoio di recupero. Quando il serbatoio di recupero è troppo pieno le sonde (13) arrestano automaticamente il motore, ripristinare l'apparecchio.
14. Volantino regolazione erogazione vapore
15. Serbatoio acqua/detergente (non schiumoso)
16. Presa accessori
17. Presa posteriore per soffiaggio
18. Pulsante per erogazione vapore/iniezione (su impugnatura)
19. Interruttore per aspirazione su impugnatura (**mantenendolo premuto si aumenta la potenza di aspirazione**)
20. Interruttore per erogazione acqua/detergente (su impugnatura)

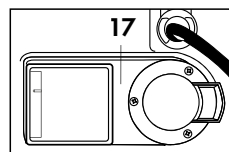
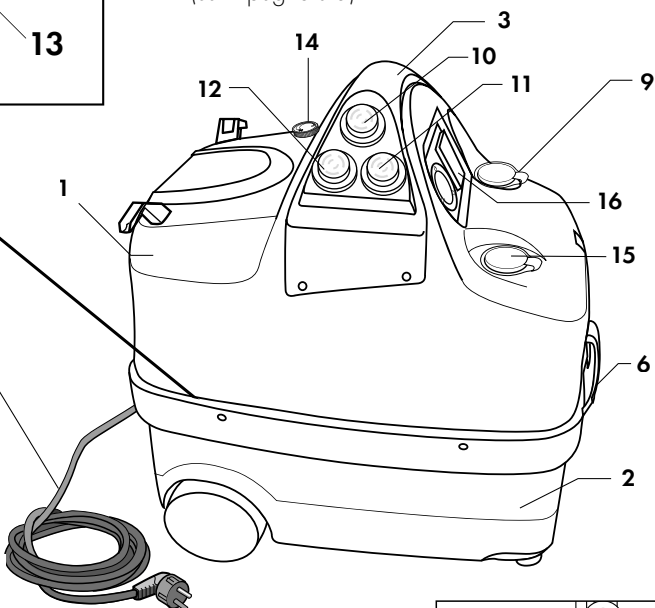
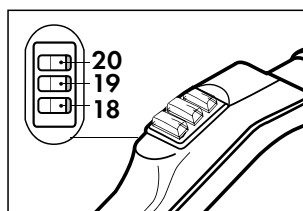
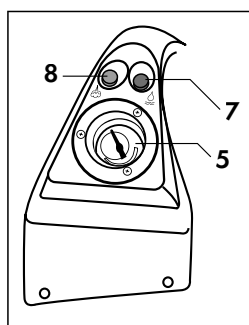
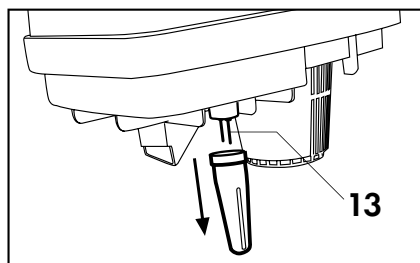



## Accessori

21. Impugnatura con 3 comandi completa di tubo flessibile e presa multifunzione
22. Bottiglia con tappo di sicurezza per riempimento caldaia
23. 2 Tubi prolunga
24. Bocchettina per tessuti
25. Spazzola multiuso
26. Telaio pavimenti (spazzola multiuso)
27. Telaio per tappeti e moquettes (spazzola multiuso)
28. Spazzola tergovetro
29. Nebulizzatore
30. Lancia
31. Puntale curvo per lancia
32. 3 Mezzi ficcanasi per lancia
33. 1 ficcanaso per puntale curvo
34. Spazzola con inserti rotondo con setole morbide, rotondo con setole rigide e triangolare con setole rigide
35. Silenziatore
36. kit or ricambio

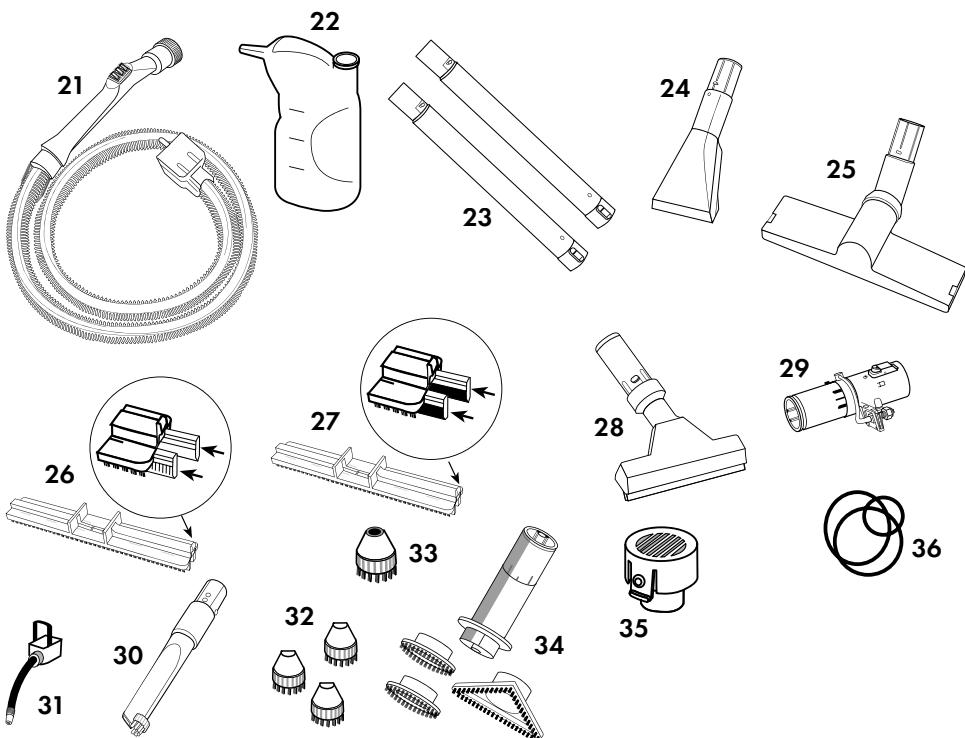

## Riempimento della caldaia.

Riempire la bottiglia (21) con acqua del rubinetto (Fig. 6).

Aprire manualmente il tappo di riempimento acqua (9); capovolgere la bottiglia sul foro della caldaia, vuotare l'acqua all'interno di essa; . Successivamente, quando il serbatoio è pieno d'acqua, chiudere il tappo (9) (Fig. 7)

### **NOTA**

Quando termina l'acqua nel serbatoio interverrà un segnale acustico. Dopo 4 minuti l'uscita del vapore si arresterà automaticamente. Per continuare bisogna riempire nuovamente il serbatoio con acqua.



**Non riempire la caldaia con soluzione detergente; questo potrebbe danneggiare irreparabilmente la caldaia.**

## Riempimento del serbatoio detergente.

Introdurre acqua di rubinetto o detersivi non schiumosi nell'apposito serbatoio sollevando il tappo (15) (Fig. 8)

## Riempimento del serbatoio di recupero.

Per una migliore efficacia nell'aspirazione versare nel serbatoio di recupero (2) 2,5 litri di acqua. Con questa operazione l'aria viene filtrata e le impurità (polvere, germi ecc.) trattenute nel serbatoio.

Non superare la quantità d'acqua indicata per un corretto utilizzo. (Fig. 9)

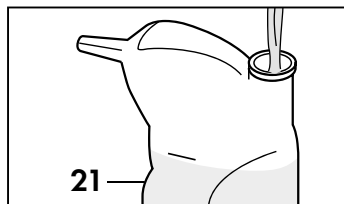

Fig. 6

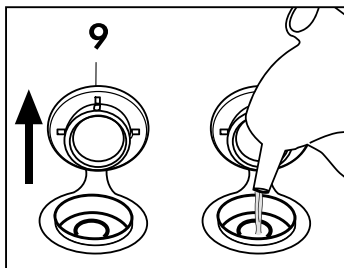

Fig. 7

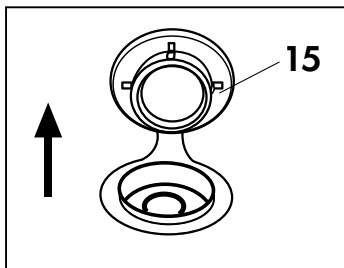

Fig. 8

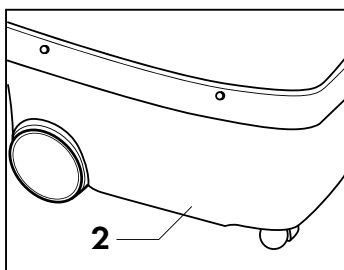

Fig. 9

## Collegamento tubo Aspirazione/Iniezione (21)

Aprire completamente lo sportello della presa accessori (16) ed inserire l'attacco rapido del tubo flessibile (21) nella presa posta sulla parte anteriore dell'apparecchio, premendo a fondo.

Chiudere lo sportello della presa accessori (16) sul corpo dell'attacco rapido assicurandosi che i due particolari si aggancino. (Fig. 10)

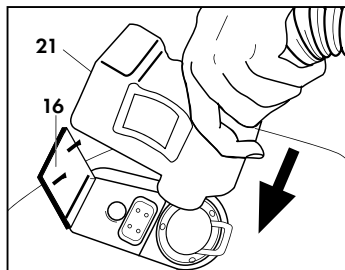

Fig. 10

## Allacciamento Elettrico.

L'allacciamento alla rete del apparecchio vapore/aspirazione deve essere eseguito nel rispetto delle norme vigenti (per l'Italia legge 46/90).

Controllare che la tensione di rete disponibile sull'impianto corrisponda alla tensione per cui è predisposto l'apparecchio rilevabile dalla targhetta di identificazione (Fig. 11)



**Il cavo elettrico (4) deve essere protetto contro schiacciamenti accidentali.**

**Il non rispetto di quanto sopra libera il costruttore da ogni responsabilità e rappresenta uso negligente del prodotto.**

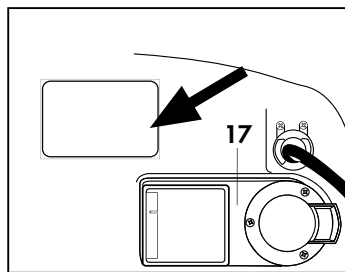

Fig. 11

## **AVVERTENZE GENERALI D'USO**

1. L'uso di qualsiasi apparecchio elettrico comporta l'osservanza di alcune regole fondamentali:
  - non toccare l'apparecchio con mani o piedi bagnati
  - non usare l'apparecchio a piedi nudi o con indumenti non adeguati
  - non tirare il cavo di alimentazione o l'apparecchio stesso per staccare la spina dalla presa di corrente
2. L'apparecchio non deve essere usato da bambini, adolescenti o persone incapaci (per es. in stato di ebbrezza, ecc.)
3. Non fare avvicinare persone nello spazio d'azione dell'apparecchio.
4. Non usare l'apparecchio sotto la pioggia.
5. Non ostruire le aperture o fessure di ventilazione e di smaltimento del calore.
6. In caso di guasto e/o di cattivo funzionamento dell'apparecchio spegnerlo e non manometterlo. Rivolgersi ad un nostro centro di assistenza tecnica.
7. Non utilizzare l'apparecchio con il cavo di alimentazione danneggiato; per la sua sostituzione rivolgersi esclusivamente ad un nostro centro di assistenza tecnica.
8. Non pulire l'apparecchio con getti d'acqua.
9. Utilizzare protezioni individuali adeguate (guanti, mascherine, ecc.).

## **ACCENSIONE DELL'APPARECCHIO PER LA FUNZIONE VAPORE/ASPIRAZIONE**

- Accertarsi che il pulsante (18) e gli interruttori (19/20), posti sull'impugnatura (21), non siano inseriti.
- Premere l'interruttore generale (10) e l'interruttore caldaia (12) per accendere l'apparecchio e la caldaia. In caso necessiti una maggiore potenza e quindi un riscaldamento più veloce, premere l'interruttore super potenza (11).
  - Attendere che la caldaia raggiunga la pressione d'esercizio. Quando la spia verde (8) si accende l'apparecchio è pronto per l'uso.
  - Selezionare la potenza del vapore con l'apposito volantino (14).

### **NOTA**

La potenza aspirante e la potenza del vapore possono essere variate durante l'utilizzo della macchina. Durante il normale utilizzo, la spia verde acceso segnala che la pressione in caldaia è su valori normali; tuttavia, erogando vapore continuo, la pressione diminuisce leggermente e la spia si spegne automaticamente sino a quando non ritorna al valore d'esercizio. Anche in questa condizione si può tranquillamente continuare a lavorare in quanto le resistenze sono state dimensionate per permettere il ripristino immediato del valore d'esercizio della pressione.

### **Accensione dell'apparecchio per la funzione aspirazione:**

Accertarsi che l'interruttore (19), posto sull'impugnatura (21), non sia inserito.  
Premere l'interruttore generale (10) per accendere l'apparecchio nella modalità aspirapolvere, l'apparecchio è pronto per l'uso.

### **Modalità di funzionamento:**

Prima di procedere con l'utilizzo della macchina collegare all'impugnatura del tubo flessibile (21) l'accessorio che si desidera utilizzare. Dopo aver collegato l'accessorio desiderato, tutti i comandi per il funzionamento sono situati nell'impugnatura.

Mediante questa è possibile:

- erogare vapore, premendo il pulsante rosso (18);
- aspirare, premendo l'interruttore bianco (19);
- erogare detergente o acqua, premendo l'interruttore erogazione acqua/detergente (20);
- erogare vapore ed aspirare contemporaneamente, premendo il pulsante rosso (18) e l'interruttore bianco (19).
- erogare vapore e detergente contemporaneamente, premendo il pulsante rosso (18) e l'interruttore (20)
- erogare acqua/detergente ed aspirare contemporaneamente, premendo l'interruttore (20) e l'interruttore bianco (19).

Per interrompere la funzione attivata è sufficiente disinserire l'interruttore.

### **NOTA**

Nell'eventualità l'acqua o il detergente contenuti nei serbatoi (9) e (15) dovessero finire, un cicalino sonoro ne segnalerebbe la mancanza.

### **NOTA**

Al termine delle operazioni di pulizia, è consigliato lasciare attiva la funzione di aspirazione per alcuni secondi; questa operazione permette il recupero degli eventuali residui di acqua e vapore rimasti nei condotti.

## Utilizzo degli accessori.

L'apparecchio è corredato di una serie di accessori che permettono di soddisfare tutte le esigenze. Per innestare o staccare i vari componenti è sufficiente inserire o togliere la parte terminale maschio nella parte femmina. **(fig.12)**. Scegliere gli accessori in dotazione più adatti per l'utilizzo.



Sostituire i vari accessori con gli interruttori sull'impugnatura spenti.

Non sostituire mai gli accessori mentre l'apparecchio eroga vapore; pericolo di ustioni.

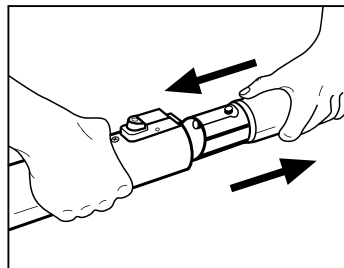

Fig. 12

## NEBULIZZATORE (Fig. 22-23)

Il nebulizzatore (22) è particolarmente utile per la pulizia di tappeti, moquette e pavimenti in quanto nebulizzando in microparticelle l'acqua/detergente stende un velo sulla superficie da pulire non impregnando.

Per l'utilizzo interporre il nebulizzatore tra il tubo prolunga e la spazzola:

- inserire la parte terminale femmina del tubo prolunga nella parte terminale maschio del nebulizzatore ruotando la ghiera di bloccaggio del tubo prolunga. **(Fig. 13)**

- inserire la parte terminale femmina del nebulizzatore nella parte terminale della spazzola, ruotando la ghiera per bloccare le due parti **(Fig. 14)**

## SPAZZOLA MULTIUSO (25)

Grazie allo snodo, che gli consente una rotazione di 360°, questo accessorio permette anche di pulire zone particolarmente difficili da raggiungere.

- E' composta da una parte universale sulla quale possono essere montate a seconda delle esigenze il telaio setolato per pavimenti e superfici solide (27).

Il telaio setolato per moquette e tappeti (26).

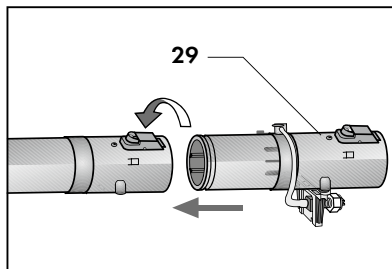

Fig. 13

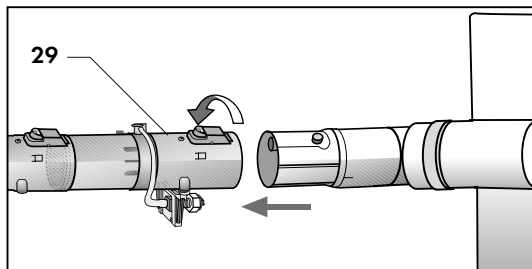

Fig. 14

## MONTAGGIO SPAZZOLA MULTIUSO (25)

Per il montaggio del telaio setolato per moquette e tappeti (26), inserire nelle apposite guide le spazzole rigide con le linguette rivolte all'interno (Fig. 15).

Per applicare al corpo spazzola l'inserto desiderato è sufficiente appoggiare la prima alla seconda e premere sino all'aggancio della levetta posta sulla parte esterna del corpo spazzola nell'apposito spacco (Fig. 16).

Per smontare il telaio inserito sganciare la levetta dal corpo spazzola.

## LANCIA (30)

Utilizzabile per particolari tipi di pulizie: fughe delle piastrelle, giunzione di sedili o divani, dove lo sporco è maggiormente resistente.

## BOCCHETTINA PER TESSUTI (24)

Utile per la pulizia di divani, poltrone, materassi, sedili auto e zone particolarmente strette dove, con la spazzola multiuso, non si riesce ad arrivare.

## SPAZZOLA TERGIVETRO (28)

E' particolarmente indicata per la pulizia di vetri e specchi. Per il suo corretto impiego operare come segue:  
- erogare vapore sull'intera superficie da pulire appoggiando le setole alla stessa;  
- premere la racla in gomma sulla superficie ed aspirare l'acqua presente eseguendo dei movimenti rettilinei verticali verso il basso (Fig. 17).

## TUBI PROLUNGA (23)

Utilizzare, se necessario, gli appositi tubi prolunga bloccandoli in posizione. E' possibile utilizzare anche un solo tubo prolunga (Fig.18).

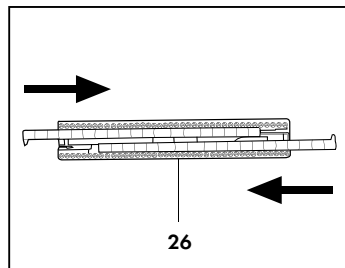

Fig. 15

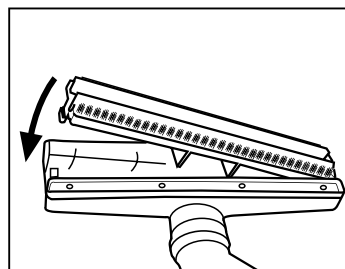

Fig. 16

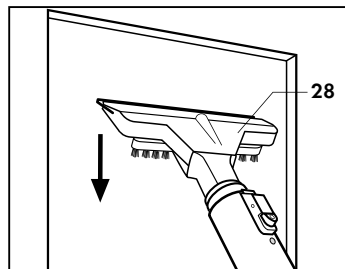

Fig. 17

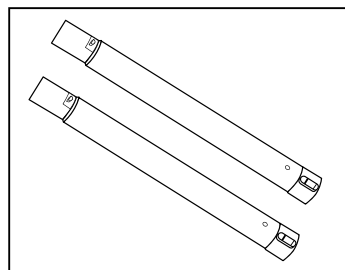

Fig. 18



Utilizzare solamente accessori originali che offrono le maggiori caratteristiche di qualità e sicurezza. Il mancato uso di accessori originali libera il costruttore da ogni responsabilità.

### **Arresto dell'apparecchio vapore/aspirazione.**

Per arrestare l'apparecchio spegnere gli interruttori di comando posti sull'impugnatura (21) (**Fig. 19**); spegnere gli interruttori posti sull'apparecchio e scollegare la spina dalla presa di corrente.

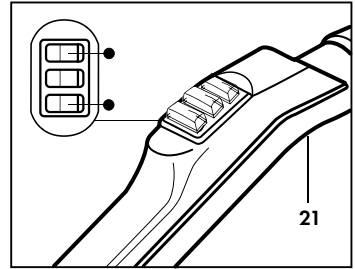

**Fig. 19**



Accendere e spegnere l'apparecchio unicamente servendosi degli interruttori e mai togliendo o inserendo la spina di corrente.



Non tirare mai il cavo (4) per scollegare la spina dalla presa.



Esaurito il ciclo di pulizia provvedere allo svuotamento del serbatoio di recupero (2) e pulire gli accessori utilizzati.

## ACCESSORI OPZIONALI PER LE FUNZIONI VAPORE - ASPIRAZIONE

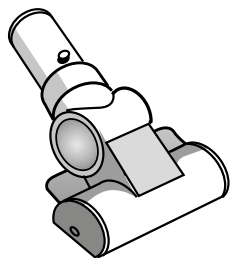

### **SPAZZOLA ROTANTE A DEPRESSIONE**

Unisce all'azione igienizzante del vapore l'effetto della depressione generata dall'aspirazione del motore, permettendo di rimuovere peli, polvere ed impurità da tutte le superfici tessili (tappeti, moquettes, divani, sedili di automobili, ecc.)

**INSERIMENTO:** Inserire la spazzola nella parte terminale femmina del tubo prolunga o dell'impugnatura del flessibile.

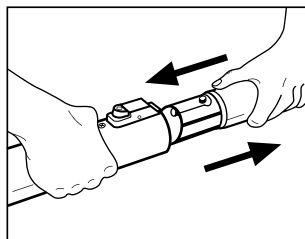



## ACCESSORI OPZIONALI PER LE FUNZIONI VAPORE - ASPIRAZIONE

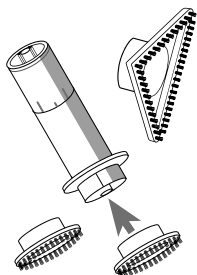

### **CORPO SPAZZOLA TONDA CON INSERTI MORBIDO, RIGIDO O TRIANGOLARE RIGIDO**

Viene applicata sull'impugnatura o sui tubi prolunga ed è utilissima per aspirare la polvere dagli interstizi. Sono disponibili tre diversi inserti con setole morbide, rigide o di forma triangolare con setole rigide, che vengono inseriti sul corpo spazzola tondo.

**INSERIMENTO:** Inserire la spazzola nella parte terminale femmina del tubo prolunga. Inserire sul corpo spazzola la spazzola tonda con setole morbide o rigide bloccandole.

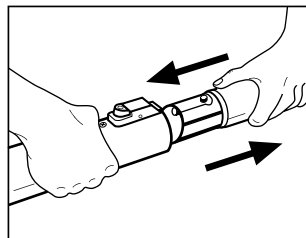

## NOTE IMPORTANTI

Il Vostro apparecchio vapore/aspirazione, come ogni apparecchiatura tecnica, deve essere utilizzata solo secondo le istruzioni.



Non devono essere aspirati materiali come cemento o calcinacci unitamente ad umidità, perchè il materiale potrebbe indurirsi all'interno del serbatoio di recupero, provocare incrostazioni che rovinano i filtri e quindi danneggiano i motori in modo irreparabile.

Il serbatoio di recupero deve essere pulito spesso per motivi di funzionalità e di igiene (odori fastidiosi ecc.). Usare protezioni adeguate prima di manipolare il serbatoio di recupero (Guanti, mascherina, ecc.).

**Quando il serbatoio di recupero (2) ha raggiunto la capacità massima di recupero dello sporco e dei liquidi aspirati, automaticamente l'aspirazione viene bloccata, finchè non viene svuotato il serbatoio di recupero (2) e spento e riacceso l'interruttore accessori (12)**

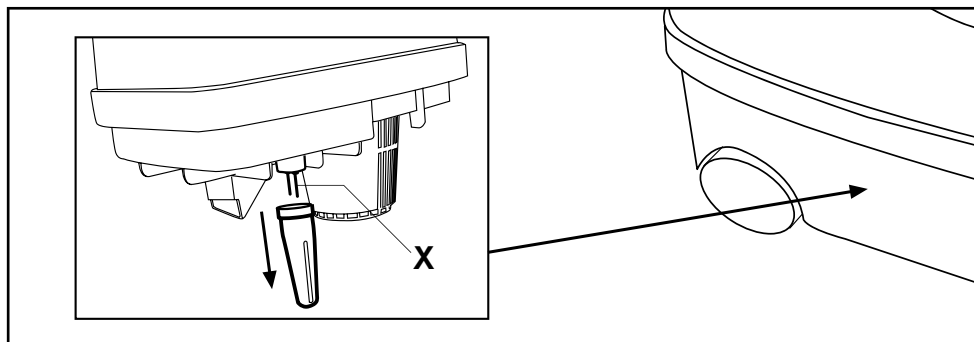

X. Sonde troppo pieno nel serbatoio di recupero. Quando il serbatoio di recupero è troppo pieno le sonde (X) arrestano automaticamente il motore, ripristinare l'apparecchio.

# MANUTENZIONE

## **Manutenzione caldaia.**

La manutenzione della caldaia deve avvenire in media ogni 300 ore di lavoro. Se l'apparecchio viene utilizzato con acqua dal grado di durezza elevato ( $> 30^{\circ}\text{Fr}$ ), diminuire gli intervalli di intervento. Effettuare il lavaggio della caldaia utilizzando un apposito prodotto disincrostante che può essere richiesto all'azienda produttrice operando come segue. Non utilizzare prodotti diversi da quelli consigliati per la pulizia della caldaia.

### **⚠ ATTENZIONE**

**La manutenzione deve essere eseguita a macchina spenta e con la spina del cavo di alimentazione staccata.**

**Effettuare periodicamente (circa ogni 100 ore di funzionamento, oppure ogni 6 mesi) il lavaggio della caldaia utilizzando l'apposito prodotto disincrostante (per l'utilizzo seguire le indicazioni riportate sul prodotto) operando come segue:**

## DECALCIFICANTE COD. 40179

- Versare un flacone da 10 ml nella caldaia ( con 0,5 l di acqua, togliendo il tappo (9. (**Fig. 20**) e procedere con il normale funzionamento.
- Effettuare periodicamente la disincrostazione della caldaia a seconda dell'utilizzo (circa ogni 100 ore di lavoro).

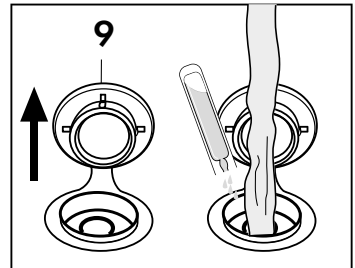

**Fig. 20**



- |                |  |
|----------------|--|
| <b>Xj</b>      | <b>Irritante</b>   |
| <b>R36</b>     | <b>Irritante per gli occhi</b>                           |
| <b>R38</b>     | <b>Irritante per la pelle</b>                            |
| <b>S 24/25</b> | <b>Evitare il contatto con gli occhi e con la pelle.</b> |
| <b>S2</b>      | <b>Conservare fuori dalla portata dei bambini.</b>       |
| <b>S61</b>     | <b>Non disperdere nell'ambiente.</b>                     |





Prima di eseguire qualsiasi manutenzione scollegare l'apparecchio vapore/aspirazione dalla rete elettrica scollegando la spina dalla presa.

L'apparecchio è disinserito dalla rete elettrica solo scollegando la spina dalla presa di corrente. A manutenzione ultimata, prima di ricollegare l'apparecchio vapore/aspirazione alla rete elettrica, assicurarsi che tutte le parti siano state rimontate correttamente.

### **Pulizia del serbatoio di recupero e accessori.**

Controllare periodicamente lo stato del materiale aspirato. Svuotare e pulire il serbatoio di recupero e gli accessori ad ogni utilizzo dell'apparecchio.

Per un migliore funzionamento degli accessori pulire periodicamente gli o ring di tenuta.

**Prima di pulire la macchina, è indispensabile disinserire tutti gli interruttori e staccare la spina dalla presa di corrente. Inoltre, aspettare che la macchina si raffreddi.**

**Mai immergere l'apparecchio nell'acqua! E' severamente vietato cercare di intervenire all'interno della macchina.**

Pulire periodicamente il serbatoio di recupero (2) della macchina dal liquido o dalle impurità solide aspirate rimuovendo i ganci apertura (6) e sollevando la parte superiore dell'apparecchio (1).

Per la pulizia operare come segue:

- Svuotare il serbatoio di recupero (2).
- Riempire un contenitore con 3 litri massimo di acqua pulita. E' possibile aggiungere sostanze disinfettanti purchè non schiumose.
- Attivare la funzione aspirazione con il tasto aspirazione (19) ed aspirare l'acqua con gli accessori precedentemente utilizzati per la pulizia.
- Svuotare il serbatoio di recupero (2) e ripetere l'operazione se necessario.

Ogni qualvolta si esegue la pulizia della parte inferiore dell'apparecchio, pulire il filtro (A) nella parte esterna da eventuali residui solidi (Fig. 21).

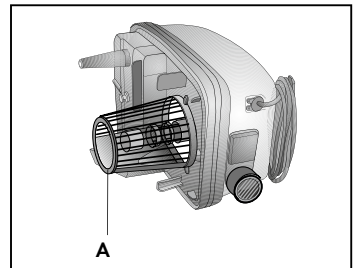

**Fig. 21**

### **PULIZIA DEGLI ACCESSORI**

Pulire gli accessori (tubi prolunga, spazzola multiuso, lancia, bocchettina per tessuti) con acqua corrente. Per pulire i telai è consigliato l'impiego del vapore.

## **ACCANTONAMENTO**

In caso di accantonamento per lunghi periodi è necessario scollegare l'apparecchio vapore/aspirazione dalla rete elettrica scollegando la spina dalla presa, svuotare e lavare il serbatoio di recupero rifiuti e pulire la caldaia, provvedere alla protezione di quelle parti che potrebbero risultare danneggiate in seguito al deposito di polvere. Al momento della rimessa in funzione, verificare che non vi siano crepe o tagli nei tubi di aspirazione e di erogazione vapore e negli accessori.

## **ROTTAMAZIONE**

Allorchè si decida di non utilizzare più l'apparecchio vapore/aspirazione, si raccomanda di renderlo inoperante asportando il cavo di alimentazione dell'energia elettrica. Si raccomanda inoltre di rendere innocue quelle parti che potrebbero costituire un pericolo, specialmente per i bambini che potrebbero servirsi dell'apparecchio fuori uso per i propri giochi. L'apparecchio vapore/aspirazione è un rifiuto speciale, va quindi smontato e diviso in parti omogenee che dovranno essere smaltite secondo le leggi vigenti.

Non utilizzare come pezzi di ricambio le parti smontate da rottamare.

### **Informazioni di carattere giuridico**

- Le presenti istruzioni per l'uso contengono le informazioni necessarie per l'impiego corretto, per le funzioni operative e la manutenzione accurata dell'apparecchio.
- Queste conoscenze e l'osservanza delle presenti istruzioni rappresentano la premessa per un uso senza pericolo nel pieno rispetto della sicurezza nell'utilizzo e manutenzione dell'apparecchio.
- Se si desiderano ulteriori informazioni, o se dovessero subentrare particolari problemi che si ritiene nelle presenti istruzioni d'uso non siano stati spiegati con sufficiente chiarezza, preghiamo di rivolgersi al rivenditore locale o direttamente alla ditta costruttrice.
- Inoltre facciamo notare che il contenuto di queste istruzioni d'uso non è parte di una convenzione precedente o già esistente, di un accordo o di un contratto legale e che non ne cambiano la sostanza.
- Tutti gli obblighi del costruttore si basano sul relativo contratto di compravendita che contiene anche il regolamento completo ed esclusivo riguardo alle prestazioni di garanzia.
- Le norme di garanzia contrattuali non vengono né limitate né estese in base alle presenti spiegazioni.
- Le istruzioni per l'uso contengono informazioni protette dal diritto d'autore.
- Non è permesso fotocopiarle o tradurle in un'altra lingua senza previo accordo scritto da parte del Costruttore.

## **SMALTIMENTO**

- Rendere inutilizzabile l'apparecchio non più in uso.
- Staccare la spina dalla presa e tagliare il cavo elettrico.
- Consegnare gli apparecchi fuori uso a un centro di raccolta idoneo.



### **AVVERTENZE PER IL CORRETTO SMALTIMENTO DEL PRODOTTO AI SENSI DELLA DIRETTIVA EUROPEA 2002/96/EC.**

Alla fine della sua vita utile il prodotto non deve essere smaltito insieme ai rifiuti urbani.

Può essere consegnato presso gli appositi centri di raccolta differenziata predisposti dalle amministrazioni comunali, oppure presso i rivenditori che forniscono questo servizio.

Smaltire separatamente un elettrodomestico consente di evitare possibili conseguenze negative per l'ambiente e per la salute derivanti da un suo smaltimento inadeguato e permette di recuperare i materiali di cui è composto al fine di ottenere un importante risparmio di energia e di risorse.

Per rimarcare l'obbligo di smaltire separatamente gli elettrodomestici, sul prodotto è riportato il marchio del contenitore di spazzatura mobile barrato.

## **INCONVENIENTI E RIMEDI**

<b>INCONVENIENTE</b>	<b>CAUSE</b>	<b>RIMEDI</b>
L'apparecchio non funziona.	Manca Tensione. Cavo o interruttori difettosi.	Assicurarsi che ci sia tensione. Rivolgersi al centro di assistenza.
Esce acqua dal corpo macchina (uscita aria).	Serbatoio di recupero troppo pieno.	Svuotare il serbatoio di recupero e controllare il galleggiante, eventualmente pulirlo.
Notevole riduzione della potenza di aspirazione.	Tubi o accessori intasati o rotti.  Serbatoio di recupero troppo pieno. Aderenza corpo macchina non perfetta.	Pulire i tubi o gli accessori o sostituirli. Vuotare il serbatoio di recupero  Verificare l'aderenza del corpo macchina al serbatoio di recupero e controllare il serraggio dei ganci.
Il motore gira velocemente (rumore acuto).	Tubi o accessori intasati Serbatoio di recupero troppo pieno.	Pulire i tubi o gli accessori Vuotare il serbatoio di recupero.
Perdite d'acqua dalle giunzioni degli accessori.	Usura o perdite delle guarnizioni di giunzione.	Controllare, pulire e lubrificare le guarnizioni, se necessario sostituirle.
Gli accessori non si innestano perfettamente.	Si è depositata della sporcizia nelle giunzioni e negli attacchi rapidi.	Pulire e lubrificare le giunzioni e gli attacchi rapidi.
Non esce vapore e l'aspirazione non funziona.	Caldaia non ancora in pressione (spia verde spenta).  Manca tensione.  La spina dell'apparecchio non è inserita nella presa.	Attendere qualche minuto fino all'accensione della spia verde, se il problema persiste rivolgersi al centro di assistenza. Controllare che ci sia tensione, controllare il corretto inserimento della spina nella presa di corrente. Controllare il corretto inserimento della spina dell'apparecchio nella presa posta sul quadro elettrico.

INCONVENIENTE	CAUSE	RIMEDI
Trafila qualche goccia d'acqua dagli accessori.	Per i primi minuti di utilizzo è normale il formarsi della condensa causa la differenza di temperatura tra accessori e vapore.	Dopo alcuni minuti di utilizzo l'inconveniente si risolve; se persiste provvedere alla pulizia della caldaia.
Premendo gli interruttori pompa sia sull'apparecchio sia sull'impugnatura non si ha erogazione di acqua o detergente.	Mancanza di acqua o detergente nel serbatoio (15)	Aggiungere acqua o detergente

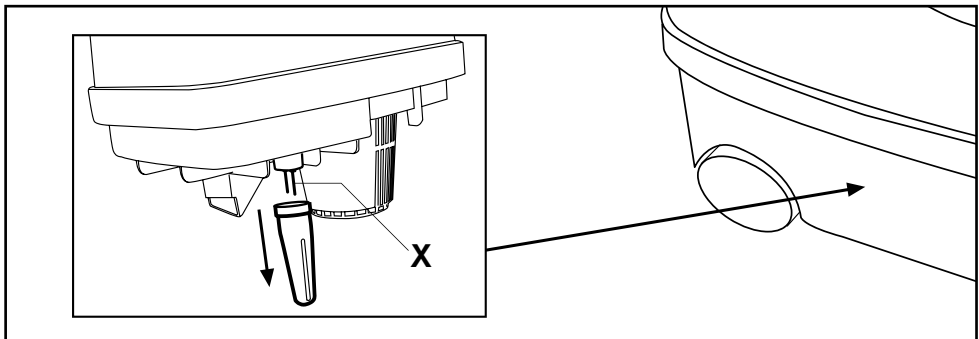

X. Sonde troppo pieno nel serbatoio di recupero. Quando il serbatoio di recupero è troppo pieno le sonde (X) arrestano automaticamente il motore, ripristinare l'apparecchio.

INCONVENIENTE	CAUSE	RIMEDI
L'aspirazione non funziona	Serbatoio recupero pieno	Spegnerne l'apparecchio mediante gli interruttori. Svuotare il serbatoio e pulire ed asciugare le sonde (X) Se l'anomalia persiste contattare il Centro Assistenza

## TECHNICAL FEATURES



Automatic boiler filling	
'No water' buzzer	
Low voltage controls	
Power supply	<b>230V - 50 Hz</b>
Max. power	<b>3000 W</b>
Boiler element	<b>2 x 1000 W</b>
Operative pressure	<b>0,5 MPa (5 bar)</b>
Vacuum power	<b>1000 W 2-stage tangential</b>
Max. vacuum	<b>21 kPa</b>
Air-flow	<b>45 litres/second</b>
Boiler rated capacity	<b>1,5 litres</b>
Water tank capacity	<b>1.5 litres + 'no water' buzzer</b>
Detergent tank capacity	<b>1.5 litres + 'no detergent' buzzer</b>

**IPX 4**

### IMPORTANT

**Before attempting to operate the appliance, make sure you read and understand these instructions for use. Any use of the appliance deviating from that specified in this booklet is regarded as improper. The manufacturer disclaims all liability for damages resulting from improper use of the appliance; in this case, the only person responsible shall be the user.**

Instructions, drawings, tables and any other material contained in this booklet is confidential technical material. No information, either in whole or part, may be reproduced or handed over to third parties without the prior written permission of the manufacturer, who is and remains the exclusive owner of such materials.



Dear Customer,

The appreciation you have shown in purchasing this appliance deserves much more than a simple thank you note.

Your purchase is an important expression of confidence and we are very grateful about that. How can we best reward your choice? By assuring you that, you have purchased a machine combining attractive design and excellent performance.

We have put all our experience at your service to provide you with a piece of equipment that will help you solve all your cleaning problems, both domestic and heavy duty.

Our appliances have been studied to the slightest detail to combine leading-edge design with maximum functionality. To obtain long-lasting durability out of your appliance, you will only need to provide a minimum level of care and observe the maintenance instructions given in this manual.

**The boiler construction is 18/10 stainless steel with thickness grade 12/10. Inner component parts are of professional standard because they are all exceptionally high quality.**

**- The appliance is equipped with the following safety devices:**  
**Cap with integrated safety valve**  
**Boiler operating thermostat**

- The distinctive feature of our appliances is their ease of use combined with economical operation.

- With the help of our cleaning accessories, you can use the power of steam to thoroughly clean and sanitize your living environment. Once you have applied steam-cleaned a surface, you can vacuum off the dirt. This extraordinary feature will save you an enormous amount of work and provide you with a perfect result.

We reserve the right to make any changes to the design and manufacture of the appliance as may be necessary from time to time as a result of technological advances.

## **PRECAUTIONS TO BE TAKEN WHEN OPERATING THE MACHINE**

**Before attempting to operate the Steam generator – Vacuum cleaner – Iron, read these instructions for use. The Manufacturer disclaims all responsibility for any injury to people or damage to property arising from failure to adhere to the instructions in this manual or from improper use of the appliance. Keep these instructions for use in a safe place and attach them to the steam-vacuum cleaner should somebody new use it.**

-This appliance may be used by persons with reduced physical, sensory or mental capacities, or who lack experience or knowledge, on condition that they are supervised or instructed in its safe use and aware of the dangers involved. Children must not play with the appliance.

- If the power cable is damaged it must be replaced only by the manufacturer, by their technical assistance service, or by a qualified person so as to prevent any risk.  
- Make sure that the electrical installation (230V- 50Hz) is earthed and equipped with differential switch, as required by applicable safety regulations **(Fig. 1)**

- Do not tug at the lead or at the appliance to pull the plug out from the socket **(Fig. 2)**

- Disconnect the plug from the socket before filling the tank with water.

- Do not use the appliance in gas-saturated environments.  
- Do not vacuum flammable, explosive or corrosive substances.  
- Do not use distilled water and do not introduce detergents or chemicals in the boiler.

- Let the water cool down before emptying the boiler  
- Do not leave the appliance running unattended. ALWAYS switch it off before moving away from it.

- Before attempting to perform any maintenance or cleaning operation, ALWAYS unplug the appliance.

- Do not touch the appliance with damp or wet hands or feet when the appliance is plugged.

- Under no circumstances should the appliance be immersed in water or other fluids.

Use a damp cloth to clean the appliance. Avoid using solvents or detergents as these may damage the shell of the appliance.

- Under no circumstances should the steam jet be directed towards people, animals, or other electrical appliances **(Fig. 3)**.

- Use only extension leads that are proportioned to the load to avoid safety hazards and any dangers for the operator.

- Always call a retailer or an authorised technician to have the temperature limiting device replaced and in case of failures or malfunctions. Do not attempt to disassemble the appliance.

- The appliance generates steam at temperatures up to 130°C. Avoid any direct contact between your skin and steam **(Fig.4)**.

- Maximum power supplied at the socket 800 W **(Fig.5)**.

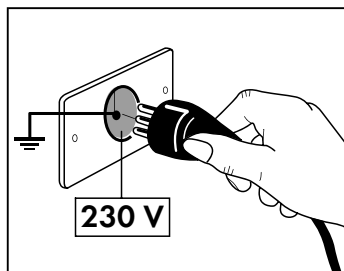

**Fig. 1**

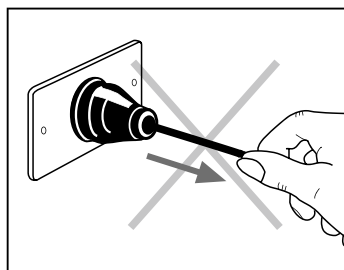

**Fig. 2**

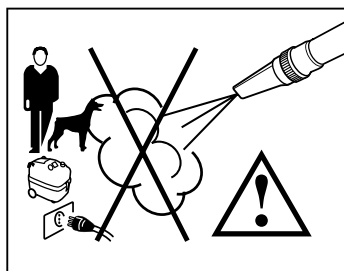

**Fig. 3**



**Fig. 4**

**P Max 800 W**

**Fig. 5**

## **NOTICE**

Any repair or service to the supply lead should only be carried out by authorised service centre personnel.

## **THE INSIDE OF THE APPLIANCE SHOULD ONLY BE SERVICED BY AUTHORIZED SERVICE CENTRES**

## **SAFETY PRECAUTIONS**

### **⚠ IMPORTANT**

**The power of steam substitutes for all detergents. It cleans but also provides the added advantage of sanitizing your living environments.**

**The steam generated by the boiler can reach a temperature of 150°C; before cleaning any surface, we recommend you first check if the surface can withstand high temperatures. You may want to do a preliminary test on small samples or concealed parts of the surface.**

- Use the appliance in its horizontal position. Never keep the machine in an upright position while the appliance is in operation.
- Additives may leave deposits in the boiler. You should never introduce soaps, perfumed essences or other chemicals in the boiler.
- Electrical appliances (TVs, radios, lamps), whether plugged or unplugged, should never be steam-cleaned.
- The appliance should not be used by children. Anyone using the appliance should be familiar with the instructions for use.
- Do not touch parts of the machine which may be very hot (e.g.: brushes and extensions)

### **NOTE**

**Our appliances are made in compliance with applicable regulations concerning electrical appliances.**

Under unfavourable power supply conditions, the appliance can cause temporary voltage drops.

### **PACKAGING**

Remove the appliance and the relative accessories from the packaging and put them in an appropriate place.

The original packaging has been designed to protect the appliance during shipment. We suggest you keep the packaging for future use.

Packing materials should be kept out of children's reach as they may pose a hazard

# OPERATING THE STEAM/VACUUM APPLIANCE

## Key to machine components

1. Body of the machine
2. Recovery tank
3. Transfer handle
4. Power cable
5. Boiler pressure gauge
6. Recovery tank latches
7. Red warning light - no water in boiler
8. Green warning light - temperature ready
9. Water fill cap
10. Main switch
11. Boiler switch super power
12. Boiler switch
13. Overfilling probes in recovery tank. When the recovery tank is overfilled, the probes (13) will automatically stop the motor. In this case, you need to restart the appliance.
14. Steam control knob
15. Water/detergent tank (foam-free detergents only)
16. Accessories socket
17. Rear blow socket
18. Steam delivery/injection button (on handle)
19. Vacuum control button  
**(you can increase suction power by keeping the button pressed)**
20. Water/detergent delivery switch (on handle)

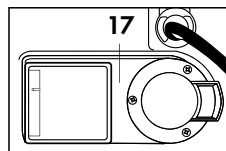
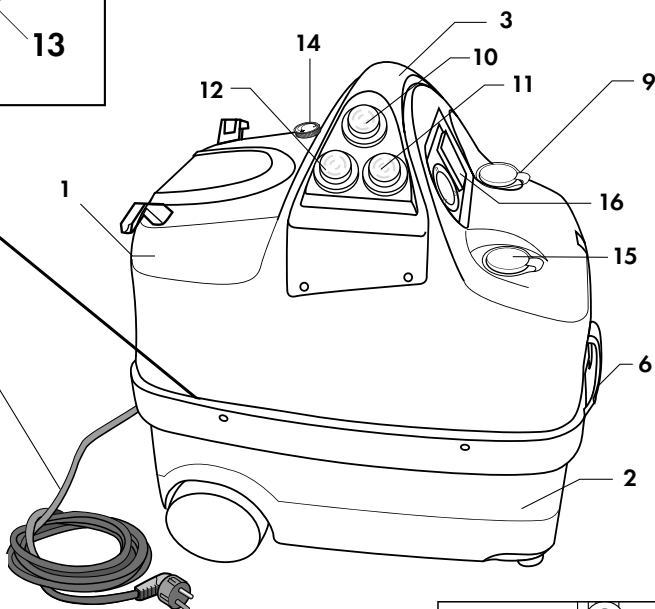
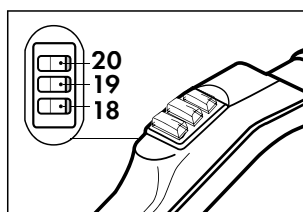
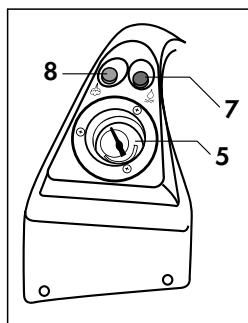
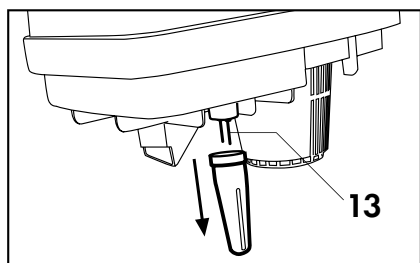

## Accessories

- 21. Three control handle, hose and multipurpose socket
- 22. Boiler fill bottle with safety cap
- 23. 2 Extension tubes
- 24. Textiles tool
- 25. Multipurpose Brush
- 26. Bristled frame for floors (multipurpose brush)
- 27. Bristled frame for fitted and non-fitted carpets (multipurpose brush)
- 28. Window-wiping brush
- 29. Sprinkler
- 30. Nozzle
- 31. Curved end for nozzle
- 32. 3 Half crevice for curved nozzle
- 33. 1 Crevice brush for curved nozzle
- 34. Brush with soft round, stiff round and stiff triangular inserts
- 35. Muffler
- 36. Spare O-ring kit

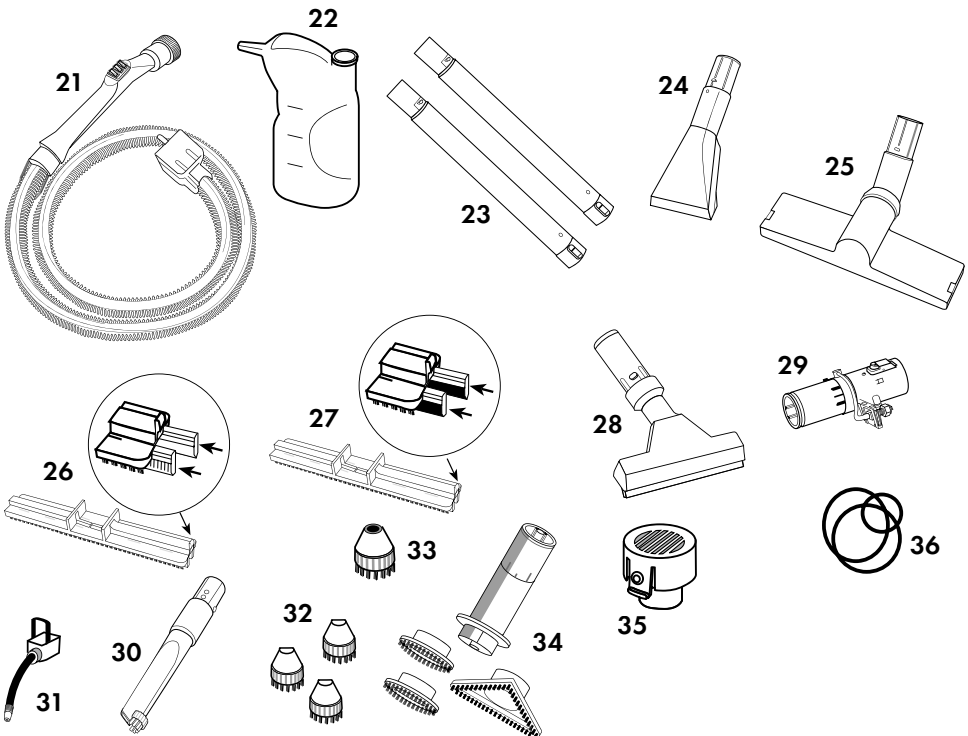

## Filling the boiler

Fill the bottle (21) with tap water (Fig. 6).

Open the water fill cap (9) by hand; turn the bottle upside down with the top over the boiler hole and empty the contents of the bottle into the boiler. When the tank is full, close the cap (9) (Fig. 7)

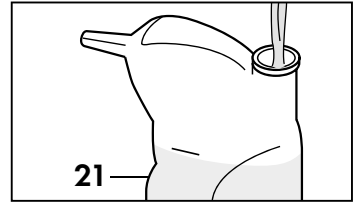

Fig. 6

### **NOTE**

When the water tank is empty, an acoustic alarm will inform you that after 4 minutes steam will not be released any more. You need to fill the tank with water



**Do not fill the boiler with a detergent-based solution, as this may lead to permanent boiler damage.**

## Filling the detergent tank.

Pour tap water or foam-free detergents into the detergent tank after lifting the fill cap (15) (Fig. 8)

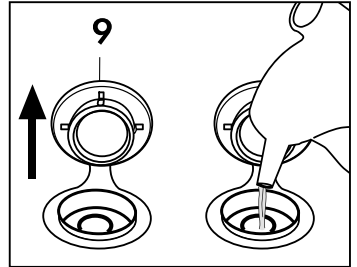

Fig. 7

## Filling the recovery tank

To provide more efficient suction, put 2.5 litres of water into the recovery tank (2). This will ensure that the air is filtered and any foreign material (dust, germs etc.) is trapped in the tank.

To ensure smooth functioning of the appliance, do not exceed the specified amount of water. (Fig. 9)

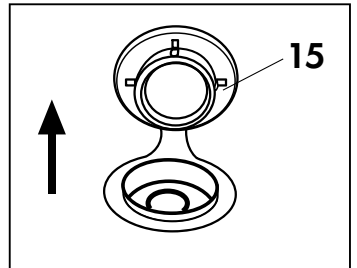

Fig. 8

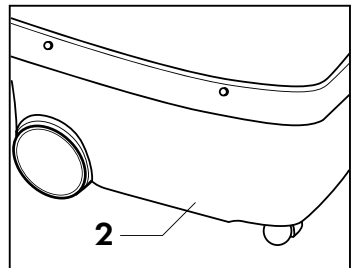

Fig. 9

### Connecting the Suction/Injection hose (21)

Pull the accessories socket door (16) wide open and plug the quick connection for the hose (21) into the socket on the front of the appliance; push the quick connection in as far as it will go.

Close the accessories socket door (16) against the body of the quick connection and ensure that the two parts latch onto each other. (Fig. 10)

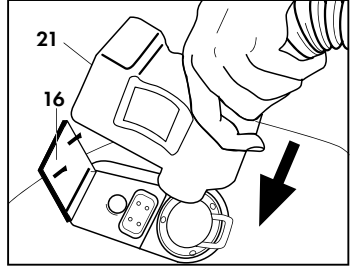

Fig. 10

### Electrical connection.

The connection of the steam/vacuum appliance to the mains supply must be in accordance with current regulations (for Italy, refer to Law no. 46/90).

Check that the main voltage on the electric system matches the voltage the appliance has been engineered to run at. Electrical data can be found on the appliance identification plate (Fig. 11)



**The lead (4) must be protected against inadvertent pinching.**

**Non-compliance with the instructions above relieves the manufacturer from any and all responsibilities and is classified as careless use of the appliance.**

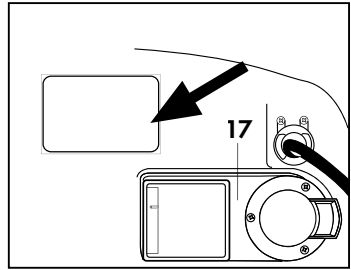

Fig. 11

## **GENERAL OPERATING INSTRUCTIONS**

1. Using any electrical appliance requires the observance of a number of fundamental rules. Here is a list of these rules:
  - Do not touch the appliance with wet hands or feet
  - do not use the appliance when bare-footed or wearing inappropriate clothes
  - Do not tug at the lead or at the appliance to disconnect the plug from the socket
2. The appliance may not be used by children, teen-agers or individuals unfit for the purpose (e.g.: in a drunken state, etc)
3. Do not let people near the area of operation of the appliance
4. Keep the appliance dry; do not use in wet weather.
5. Do not obstruct the openings or slots provided for ventilation or heat discharge.
6. In case of failure and/or malfunction, switch off the appliance but do not tamper with it. Contact one of our service centres instead.
7. Do not use the appliance when the supply lead is damaged; to replace it, contact our service centres only.
8. Do not wash the appliance with water jets.

## **STARTING THE APPLIANCE STEAM/VACUUM FUNCTION**

- Make sure the button (18) and switches (19, 20) on the handle (21) are OFF.
- Press the main switch (10) and the boiler switch (12) to turn the appliance and the boiler on. If more power is needed and in order to accelerate the heating process, press the boiler switch super power (11).
  - Wait for the boiler to reach the appropriate operating pressure. When the green light (8) illuminates, the appliance is ready for use.
  - Select the desired steam level with the appropriate control hand wheel (14).

### **NOTE**

Vacuum and steam power can be changed during machine operation.

Under normal operating conditions, an illuminated green warning light will indicate that pressure in the boiler is within normal values; however, continual steam delivery causes pressure to decrease slightly; in this case, the warning light will switch off automatically until the operating pressure value is reached again. Even in this condition, you may safely continue with your cleaning job, since resistances in the appliance have been proportioned to provide immediate reinstatement of the operating pressure.

### **Turning on the appliance in the vacuum function:**

Ensure that the switch (19) on the handle (21) is OFF.

Press the main switch (10) to switch ON the appliance in vacuum-cleaning mode. Now the appliance is ready for use.

### **How to operate the appliance:**

Before using the appliance, fit the desired tool to the hose handle (21). Once the tool is installed, use the controls on the handle to operate the appliance as fit.

Using the controls on the handle, you can:

- deliver steam, by pressing the red button (18);
- vacuum, by pressing the white button (19);
- deliver detergent or water, by pressing the water/detergent delivery switch (20);
- deliver steam and vacuum at the same time, by pressing red button (18) and white switch (19).
- deliver steam and detergent at the same time, by pressing red button (18) and switch (20);
- deliver water/detergent and vacuum at the same time, by pressing switch (20) and white switch (19).

To stop the function in use, simply turn off the relevant switch.

### **NOTE**

If water or detergent in the tanks (9) and (15) run out, you will be alerted by a buzzer.

### **NOTE**

When the cleaning job is completed, it is advised to leave the vacuum function enabled for a few seconds. This will allow the recovery of any residual water and steam that are left in the ducts.



### Using the accessories.

The appliance is provided with a number of accessories to fulfil different needs. To connect or disconnect the different components, simply install or remove the male end to or from the female part. (fig.12). Choose among the set of standard accessories the ones that are most fit for the job.



All switches on the handle should be off when replacing the accessories.

Never replace the accessories while the appliance is delivering steam; danger of burns.

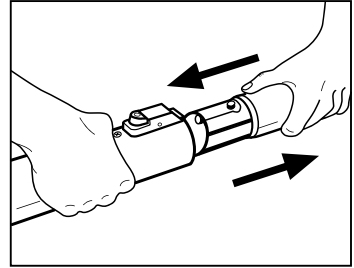

Fig. 12

### SPRINKLER (Figures 22-23)

The sprinkler (22) is particularly suitable for cleaning loose carpets, fitted carpets and floors. Water/detergent is reduced into micro-particles and sprinkled over the cleaning surface without soaking it.

Fit the sprinkler between the extension hose and the brush:

- Install the female end of the extension hose onto the male end of the sprinkler and rotate the locking ring on the extension hose. (Fig. 13)
- install the female end of the sprinkler to the end of the brush and rotate the ring to lock the two parts together ( Fig. 14)

### MULTIPURPOSE BRUSH (23)

This tool is fitted with a joint that allows the brush to rotate by 360°. Because of this particular feature, the multipurpose brush can effectively clean areas that are particularly hard to reach.

- The multipurpose brush consists of a universal element to which the following parts can be fitted as needed:

bristled frame for hard floors and surfaces (27)

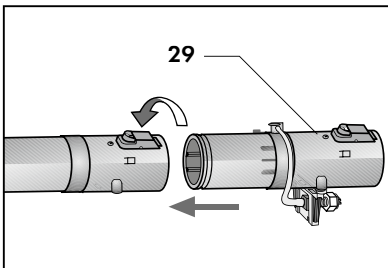

Fig. 13

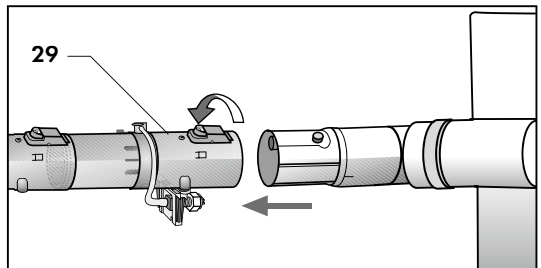

Fig. 14

## FITTING THE MULTIPURPOSE BRUSH (23)

To install the bristled frame for fitted and non-fitted carpets (26), introduce the stiff brushes into the appropriate guides with the tabs facing inwards (Fig. 15).

To fit the desired insert to the brush body simply place the insert against the brush body and press one against the other until the little lever on the outside of the brush body is fully engaged in the slot provided (Fig. 16).

To remove the bristled frame, disengage the lever from the brush body.

## NOZZLE (30)

Suitable for specific jobs. Use the nozzle to clean tile joints or seams in seats or sofas, where dirt is particularly stubborn.

## TEXTILES TOOL (24)

A useful tool for cleaning sofas, armchairs, mattresses, car seats and particularly narrow areas where the multipurpose brush cannot reach.

## WINDOW-WIPING BRUSH (28)

Particularly suitable for cleaning windows and mirrors. For correct use, follow the instructions below:

- Steam the surface you want to clean while keeping the bristles against the surface.

- Press the rubber blade onto the surface and vacuum any water on the surface by moving the tool vertically from top to bottom (Fig. 17).

## EXTENSION TUBES (23)

Fit the extension tubes as needed and lock them into position. You may also use one single extension tube (Fig.18).

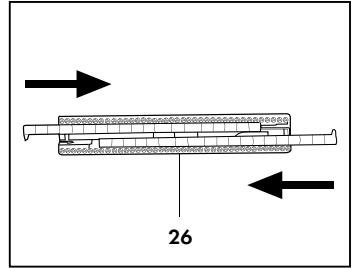

Fig. 15

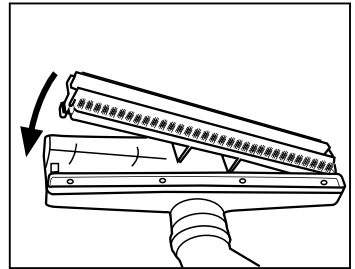

Fig. 16

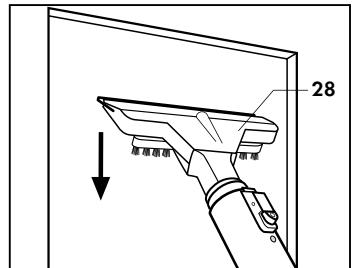

Fig. 17

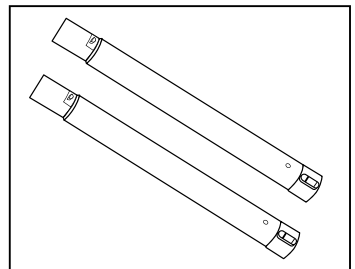

Fig. 18



Only use original accessories, as these provide better quality and safety characteristics. Non-use of original accessories shall relieve the manufacturer from any responsibility.

### **Stopping the steam/vacuum appliance.**

To stop the appliance, turn the steam and suction control switches on the handle (21) to the off position (**Fig. 19**); move the switches on the appliance to the off position and disconnect the plug from the socket.

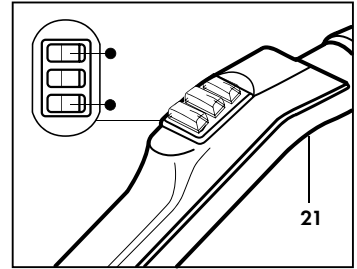

**Fig. 19**



Switch on and off the appliance only by using the switches, never by plugging and unplugging.



Never tug at the lead (4) to disconnect the plug from the socket..



Once the cleaning cycle is complete, drain the recovery tank (2) and clean the accessories you have used.

## OPTIONAL ACCESSORIES FOR THE STEAM-VACUUM FEATURES

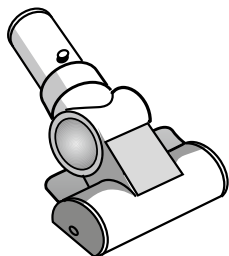

### **ROTATING VACUUM BRUSH**

This brush combines the cleaning action of steam with the powerful effect of vacuum generated by the motor and enables the operator to remove hairs, dust, and debris from all textile surfaces (loose and fitted carpets, sofas, car seats, etc.).

**HOW TO FIT THE BRUSH:** Introduce the brush into the female end of the extension tube or of the handle of the hose.

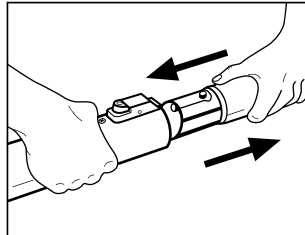

## OPTIONAL ACCESSORIES FOR THE STEAM-VACUUM FEATURES

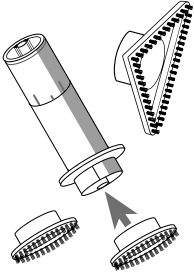

### **ROUND BRUSH ASSEMBLY WITH SOFT, STIFF OR STIFF TRIANGULAR INSERTS**

This brush can be attached to the handle or to the extension hoses and is ideal for vacuuming gaps. Three different inserts are available with soft or stiff bristles or triangular stiff bristles, which can be installed to the round brush assembly.

**HOW TO FIT THE TOOL:** : Introduce the brush into the female end of the extension tube. Fit the stiff or soft round brush to the brush body and engage it.

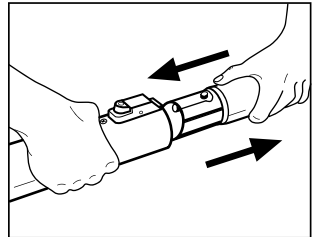

## IMPORTANT NOTES

Your steam/vacuum appliance, like any technical appliance, must be used only in accordance with the instructions.



Materials such as concrete and masonry debris should not be vacuumed in the presence of moisture, as these materials may harden inside the recovery tank and cause incrustations that lead to filter damage and, eventually, to permanent motor damage.

The recovery tank must be cleaned regularly to ensure smooth running of the appliance and for hygienic reasons (bad odours, etc.).

Wear suitable protective gear (gloves, masks, etc.) before working on the recovery tank.

**Vacuuming will stop automatically when the recovery tank (2) is full-up with dirt and liquids, and will not be resumed until the recovery tank (2) is emptied and the accessory switch (12) has been switched off and then on again.**

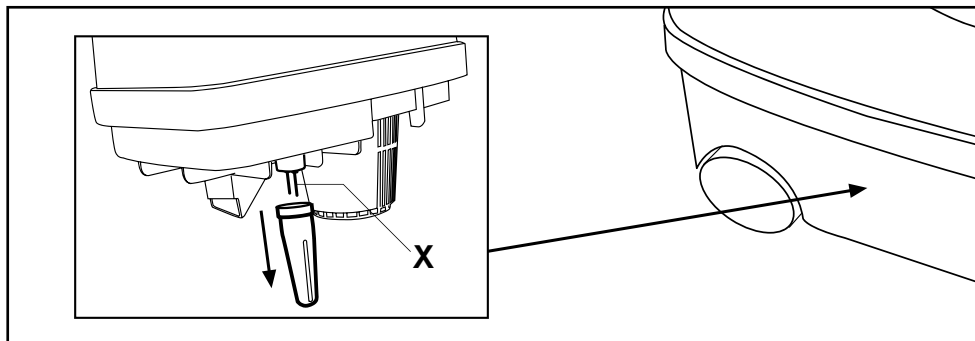

X. Overfilling probes in recovery tank. When the recovery tank is overfilled, the probes (13) will automatically stop the motor. In this case, you need to restart the appliance.

# MAINTENANCE

## **Boiler maintenance.**

The boiler should be serviced on average every 300 hours of operation. If the appliance is used with particularly hard water ( $> 30 \text{ } \infty \text{Fr}$ ), service the boiler at shorter intervals. Wash the boiler using a boiler de-scaling product (available from the manufacturer), carrying out the steps set out below. Do not use products other than those recommended for cleaning the boiler.

### **CAUTION**

**Maintenance should be performed with the appliance OFF and the power plug disconnected from the socket.**

**The boiler should be cleaned out on a regular basis (approximately every 100 hours of operation, or every 6 months). Wash the boiler with the de-scaling product (follow the instructions for use on the product package) as follows:**

## DE-SCALING PRODUCT CODE 40179

- Remove the fill cap (9) (Fig. 20). Fill boiler with the contents of a 10 ml bottle, mix in 0.5 litres of water and operate as per normal.
- De-scale the boiler regularly according to use (every 100 hours of operation approximately).

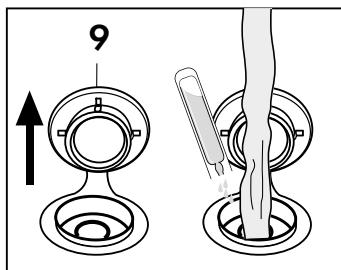

Fig. 20



- Xj** Irritant  
**R36** Irritating to the eyes  
**R38** Irritating to the skin  
**S 24/25** Avoid contact with skin and eyes.  
**S2** Keep out of reach of children.  
**S61** Avoid release to the environment





Before attempting to carry out any maintenance, disconnect the steam/vacuum cleaner from the mains by unplugging the appliance. The appliance will only be disconnected from the mains once it is disconnected from the power outlet. When maintenance is complete and before reconnecting the steam/vacuum cleaner to the mains, make sure that all parts have been reassembled properly.

### **Cleaning the recovery tank and accessories.**

Check the state of picked up matter on a regular basis. Empty and clean the recovery tank and the accessories after each use.

For better accessory efficiency, clean the O-rings on a regular basis.

**Before attempting to clean the tank, you must deactivate the main switch, unplug the appliance, and wait for the machine to cool down. Do not immerse the appliance in water! It is absolutely forbidden to service the inside parts of the machine.**

The recovery tank (2) should be cleaned on a regular basis to remove any fluid or contamination. Release the latches (6) and lift the top part of the appliance (1).

For cleaning, follow the instructions below:

- Empty the recovery tank (2).
- Fill a container with up to 3 litres of clean water. Disinfectants may be added as long as they are foam-free.
- Activate the vacuum function using the vacuum button (19) and draw water through the accessories previously used for cleaning.
- Empty the recovery tank (2) and repeat the operation as necessary.

Every time the bottom part of the appliance is cleaned, clean any solid residues off the outside of filter (A) **(Fig. 21)**.

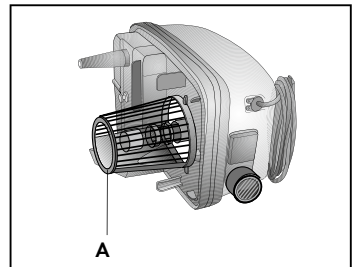

**Fig. 21**

### **CLEANING THE ACCESSORIES**

Clean the accessories (extension hoses, multi-purpose brush, nozzle, textiles tool) with running water. It is advisable to use steam when cleaning the frames.



## **STOWAGE**

When stowing the appliance away for long periods of time, you should first disconnect the steam/vacuum appliance from the mains supply by removing the plug from the socket. Then, empty and wash the waste recovery tank and clean the boiler. Also, take adequate precautions to protect any parts that may be damaged because of dust build-ups. When setting the appliance at work again, inspect the steam delivery / suction hoses and the accessories for cracks or slits.

## **SCRAPPING**

Should you decide not to use the steam/vacuum appliance any longer, we recommend making the appliance inoperative by removing the power supply lead. We also recommend neutralizing all parts that may pose hazards, especially to children who may use the discarded appliance as a toy.

The steam/vacuum appliance is special waste; as such, it should be disassembled and divided into groups of parts of the same kind that should be disposed of in accordance to current regulations. Do not use scrapped parts as spare parts.

### **Legal notice**

- These instructions for use contain essential information for proper use and accurate maintenance of the appliance as well as information on machine functions.
- Understanding such information and adhering to the instructions given in this booklet is critical for hazardless, safe operation and maintenance of the appliance.
- Please contact your local retailer or the manufacturer if you require further information or if you notice problems that you feel have not been adequately covered by these instructions for use.
- Please note that the contents of this instruction manual are not part of any earlier or existing settlement, legal agreement or contract and that no future settlement, agreement or contract will alter the substance of the contents in this manual.
- All of the manufacturer's obligations are contained in the appliance sale agreement, which also contains full and exclusive terms and conditions of guarantee.
- All the terms of guarantee contained in the agreement are neither restricted nor extended based on these explanations.
- These instructions for use contain information protected by copyright.
- These instructions for use may not be photocopied or translated into another language without the prior written permission of the Manufacturer.

## **DISPOSAL OF THE APPLIANCE**

- Appliances no longer in use should be made inoperative.
- Disconnect the plug from the socket and cut the electrical cable.
- Send any appliances no longer in use to an appropriate waste collection centre.

### **IMPORTANT INFORMATION FOR CORRECT DISPOSAL OF THE PRODUCT IN ACCORDANCE WITH EC DIRECTIVE 2002/96/EC.**

At the end of its working life, the product must not be disposed of as urban waste.

It must be taken to a special local authority differentiated waste collection centre or to a dealer providing this service.

Disposing of a household appliance separately avoids possible negative consequences for the environment and health deriving from inappropriate disposal and enables the constituent materials to be recovered to obtain significant savings in energy and resources. As a reminder of the need to dispose of household appliances separately, the product is marked with a crossed-out wheeled dustbin.



## **TROUBLES AND REMEDIES**

<b>TROUBLES</b>	<b>CAUSES</b>	<b>REMEDIES</b>
The appliance is not functioning.	Power failure. Faulty cable or switches	Ensure there is power. Contact the Service Centre.
Water is coming out from the body of the machine (air outlet).	Recovery tank is too full.	Empty the recovery tank and check the float; clean float as needed.
Suction power has reduced noticeably	Clogged or broken hoses, tubes or accessories.  Recovery tank is too full.  Insufficient adherence to machine body.	Clean hoses, tubes or accessories or replace them. Empty the recovery tank. Check if machine body is secured to the recovery tank and check that the clips are fastened.
The motor is running fast (highpitched noise).	Clogged hoses, tubes or accessories. Recovery tank is too full.	Clean hoses, tubes or accessories. Empty the recovery tank.
Water leaking from accessories joints.	Joint seals worn or leaking.	Inspect, clean and lubricate seals; replace seals if necessary.
Accessories not fully engaging.	Dirt has deposited in the joints and quick connections.	Clean and lubricate the joints and quick connections.
No steam is coming out and suction is not working.	Boiler not yet under pressure (green light off).  Power failure.  Appliance plug is not in the socket.	Wait a couple of minutes for the green light to illuminate. If the problem is still there, contact one of our Service Centres. Check that power is available; check that the plug is properly connected to the socket. Check that the appliance plug is properly connected to the socket in the electric panel.

TROUBLES	CAUSES	REMEDIES
Little drops of water dripping from the accessories.	This condition is normal during the first minutes of operation; condensate will form because of a difference in temperature between the accessories and steam.	The inconvenience is normally eliminated after a few minutes of operation; If the trouble is still there, clean the boiler.
No water/detergent is delivered when the pump switches both on the appliance and on the handle are pressed..	No water or detergent is in the tank (15)	Add more water or detergent.

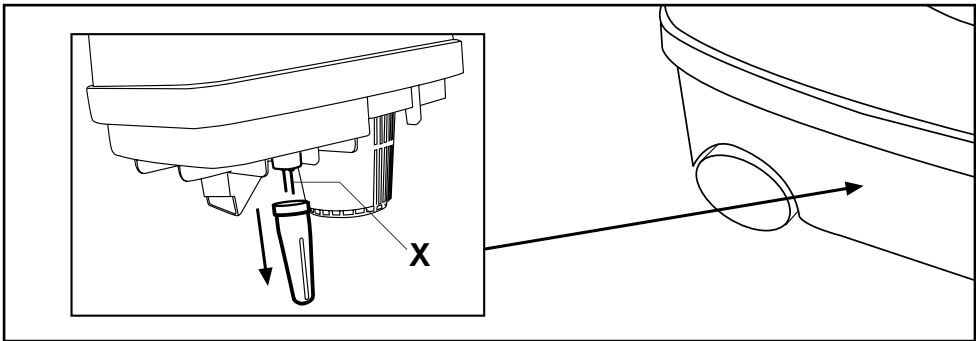

X. Overfilling probes in recovery tank. When the recovery tank is overfilled, the probes (13) will automatically stop the motor. In this case, you need to restart the appliance.

TROUBLES	CAUSES	REMEDIES
Suction is not working.	Recovery tank is full.	Switch off the appliance via the appliance switches. Empty the tank, clean the probes (X), and allow them to dry. If the problem persists, contact your Service Centre.

## TECHNISCHE DATEN



Automatisches Nachfüllen des Heizkessels	
Sensor für Wassermangel - akustisches Signal	
Niederspannungssteuerungen	
Stromversorgung	<b>230V - 50 Hz</b>
Maximale Leistung:	<b>3000 W</b>
Heizkessel-Widerstand	<b>2 x 1000 W</b>
Betriebsdruck	<b>0,5 MPA (5 bar)</b>
Saugleistung	<b>1000 W zweistufig tangential</b>
Max. Unterdruck	<b>21 kPa</b>
Luftdurchsatz	<b>45 Liter/Sekunde</b>
Nenninhalt Heizkessel	<b>1,5 Liter</b>
Wassertankkapazität	<b>1,5 Liter mit Summer für Tank leer</b>
Tankkapazität für Reinigungsmittel	<b>1,5 Liter mit Summer für Tank leer</b>

**IPX 4**

### ACHTUNG

**Bevor Sie das Gerät in Betrieb setzen, lesen Sie bitte vorliegende Anweisungen sorgfältig. Jeder andere Gebrauch als vorgesehen ist als ungeeignet zu betrachten. Der Hersteller haftet nicht für Schäden die sich daraus ergeben sollten. Das Risiko übernimmt in einem solchen Fall allein der Anwender.**

Die Anweisungen, Zeichnungen, Tabellen und alle anderen Informationen, die in diesem Handbuch enthalten sind, sind technische Informationen, die in keiner Weise, weder vollständig noch teilweise vervielfältigt oder Dritten ohne schriftliche Genehmigung des Herstellers übermittelt werden dürfen.

Sehr geehrter Kunde,

Als erstes möchten wir uns herzlich bei Ihnen für den Kauf und das damit von Ihnen entgegengebrachte Vertrauen bedanken. Sie haben damit eine Wahl getroffen, die bestätigt, dass unsere Anstrengung ein ästhetisch schönes und technisch zuverlässiges Gerät herzustellen, Ihren Ansprüchen entsprechen konnte.

- Wir haben unsere langjährige Erfahrung eingesetzt, um Ihnen ein Arbeitsgerät anzubieten, dass viele Reinigungs- und Hygieneprobleme sowohl im Haushalt als auch im Gewerbe lösen kann.

Unsere Geräte sind entwickelt und hergestellt worden, um ein modernes Design mit einer leichten Handhabung in Einklang zu bringen. Um die lange Lebensdauer zu gewährleisten genügt es das Gerät richtig und laut Anweisungen dieses Handbuchs zu handhaben und zu warten.

**- Der Heizkessel ist aus rostfreien Stahl 18/10, Stärke 12/10, und die inneren Bestandteile sind aufgrund ihrer Qualität, für den professionellen Einsatz geeignet.**

**- Das Gerät hat folgende Sicherheitsvorrichtungen:**

**Verschluss mit eingebauten Sicherheitsventil**

**Betriebsthermostat für den Heizkessel**

**Temperatur- und Druckbegrenzer**

- Unsere Produkte sind vor allem durch die praktische Handhabung und den Sparsamen Betrieb gekennzeichnet.

- Mit Hilfe der Zubehörteile für die Reinigung, können sie die Dampfkraft zu einer gründlichen Desinfektion Ihrer Umgebung verwenden. Nachdem Sie den Schmutz durch die Dampfkraft aufgelöst haben, können Sie ihn mühelos aufsaugen: dadurch ersparen Sie sich viel Mühe und das Ergebnis ist einwandfrei.

Änderungen an der Konstruktionsweise und Ausführung aufgrund technischen Fortschritts vorbehalten.

## VORSICHTSMASSNAHMEN ZUM GEBRAUCH

Bevor Sie das Gerät zum Dampfen – Saugen – Bügeln verwenden, lesen Sie bitte vorliegende Anweisungen sorgfältig. Der Hersteller haftet nicht für Schäden oder Unfälle, die sich durch Nichtbeachtung der nachstehenden Anweisungen oder einen unsachgemäßen Gebrauch des Geräts ergeben sollten. Heben Sie die Gebrauchsanweisungen an einem sicheren Ort auf und legen Sie diese dem Gerät bei, sollte dieses von einer anderen Person benutzt werden.

-Dieses Gerät kann von Personen mit verminderten körperlichen, sensorischen oder geistigen Fähigkeiten oder von nur geringfügig fähigen oder unerfahrenen Personen verwendet werden, wenn sie von Personen unterstützt oder über den sicheren Gebrauch des Geräts ausgebildet werden, und bewusst sind, welche Gefahren mit dem Gebrauch verbunden sind. Kinder dürfen mit dem Gerät nicht spielen.

- Sollte das Stromkabel beschädigt werden, darf es nur vom Hersteller oder einer zugelassenen Kundendienststelle oder von qualifizierten Fachleuten ausgewechselt werden, um Gefahren zu vermeiden.

- Die elektrische Anlage muss laut den geltenden Vorschriften geerdet und mit einem Schutzschalter versehen sein (230 V 50 Hz) **(Abb. 1)**.

- Um den Stecker aus der Steckdose zu ziehen, ziehen Sie nicht am Kabel oder das Gerät selbst. **(Abb. 2)**.

- Den Stecker des Speisekabels aus der Steckdose ziehen, bevor der Behälter mit Wasser gefüllt wird.

- Das Gerät nicht in Umgebungen verwenden, die mit Gas gesättigt sind.

- Keine entzündlichen, explosiven oder reizenden Stoffe aufsaugen.

- Kein entmineralisiertes Wasser verwenden und keine Reinigungsmittel oder Chemikalien in den Heizkessel geben.

- Das Wasser im Heizkessel erst abkühlen lassen, wenn der Heizkessel geleert werden soll.

- Niemals das eingeschaltete Gerät unbeaufsichtigt lassen sondern IMMER zuerst ausschalten.

- Vor Wartungs- oder Reinigungsarbeiten am Gerät IMMER zuerst den Stecker aus der Steckdose ziehen.

- Das Gerät nicht mit nassen Händen oder Füßen berühren, wenn der Stecker in der Steckdose steckt.

- Das Gerät niemals in Wasser oder anderen Flüssigkeiten tauchen. Zur Reinigung ein feuchtes Tuch verwenden. Keine Lösemittel oder Reinigungsmittel verwenden, die die Oberfläche beschädigen könnten.

- Auf keinen Fall den Dampfstrahl gegen Personen, Tiere oder elektrische Geräte richten **(Abb. 3)**.

- Falls elektrische Verlängerungskabel verwendet werden müssen, müssen diese für die Stromaufnahme geeignet sein, um Gefahren für den Anwender zu vermeiden und die Sicherheit der Umgebung, in der gearbeitet wird, zu gewährleisten.

- Wenden Sie sich bitte immer an eine zugelassene Kundendienststelle, um den Temperaturschutzschalter auszuwechseln oder das Gerät reparieren zu lassen; bauen Sie das Gerät nicht selbst auseinander.

- Das Gerät erzeugt Dampf bei einer Temperatur bis zu 130°C. Den Kontakt mit den Augen und die Haut vermeiden **(Abb. 4)**.

- Die maximale abgegebene Leistung der Steckbuche beträgt 800 W **(Abb. 5)**.



Abb. 1



Abb. 2

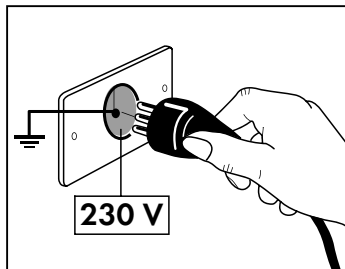

Abb. 3

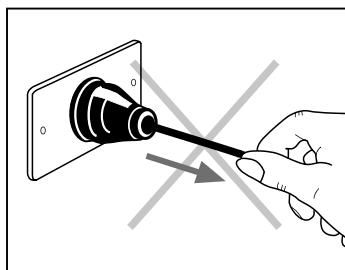

Abb. 4

P Max 800 W

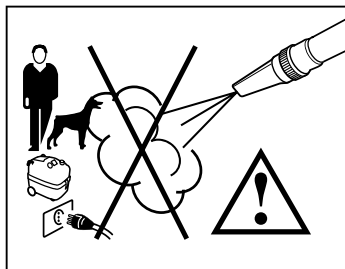
Abb. 5

## **HINWEIS**

Das Speisekabel darf nur von zugelassenen Fachleuten repariert werden.

## **JEDER EINGRIFF IM INNEREN DES GERÄTS DARF NUR VON EINER ZUGELASSENEN KUNDENDIENSTSTELLEN VORGENOMMEN WERDEN**

## **SICHERHEITSVORSCHRIFTEN**

### **⚠ ACHTUNG**

**Die Dampfkraft ersetzt völlig alle Reinigungsmitteln und reinigt nicht nur sondern desinfiziert gleichzeitig.**

**Da die Dampftemperatur sehr hoch ist, empfehlen wir die zu reinigende Fläche zuerst zu prüfen, indem Sie den Dampf an einer kleinen Stelle ausprobieren.**

- Das Gerät muss stets waagrecht aufgestellt sein. Beim Betrieb darf es niemals senkrecht aufgestellt werden.
- Dem Wasser keine Zusatzmittel zugeben, die sich im Heizkessel ablagern könnten. Deshalb auch keine Reinigungsmittel, Parfums oder sonstige chemische Stoffe in den Heizkessel geben.
- Elektrogeräte (TV, Radio, Lampen) dürfen nicht mit Dampf gereinigt werden, auch dann nicht wenn sie von der Stromleitung getrennt sind.
- Das Gerät darf nicht von Kindern, Jugendlichen sondern nur von Personen verwendet werden, die die Gebrauchsanweisungen kennen.
- Einige Geräteteile werden heiß (Bürsten und Schläuche); den Kontakt mit diesen Teilen vermeiden.

### **BEMERKUNG**

**Unsere Geräte sind gemäß den einschlägigen Gesetzschriften hergestellt worden.**

Unter ungünstigen Umständen, kann das Gerät vorübergehend einen Spannungsabfall verursachen.

### **VERPACKUNG**

Nehmen Sie das Gerät aus der Verpackung und stellen Sie es an einem geeigneten Platz auf. Die Originalverpackung ist entwickelt und hergestellt worden, um das Gerät beim Transport zu schützen.

Wir empfehlen die Verpackung für zukünftige Transporte aufzubewahren.

Verpackungsmaterialien für Kinder unzugänglich machen, da diese eine potentielle Gefahr darstellen.

# GEBRAUCH DES DAMPFAUGERS

## Erläuterung der Gerätekomponenten

1. Gehäuse
2. Schmutzwasserbehälter
3. Handgriff für den Transport
4. Stromkabel
5. Heizkesseldruckanzeige
6. Haken zum Öffnen des Schmutzwasserbehälters
7. Rote Leuchte für Wassermangel im Heizkessel
8. Grüne Leuchte Betriebstemperatur erreicht
9. Einfüllstutzen für Wasser
10. Hauptschalter
11. Schalter Heizkessel-Superleistung
12. Hauptschalter für Heizkessel
13. Sonde Schmutzwasserbehälter voll. Wenn der Schmutzwasserbehälter voll ist, schalten die Sonden (13) den Motor automatisch aus. Das Gerät auf Betrieb zurückstellen.
14. Drehknopf zur Einstellung der Dampfmenge
15. Behälter für Wasser/Reinigungsmittel (nicht schäumend)
16. Steckbuchse für das Zubehör
17. Hintere Steckbuchse für die Blasfunktion
18. Druckknopf für Dampferzeugen/Sprühen (am Handgriff)
19. Druckknopf für die Saugfunktion am Handgriff (**hält man diesen Druckknopf gedrückt, wird die Saugleistung erhöht**)
20. Druckknopf zum Sprühen von Wasser/Reinigungsmittel (am Handgriff)

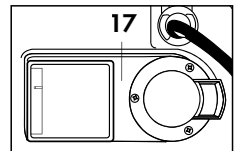
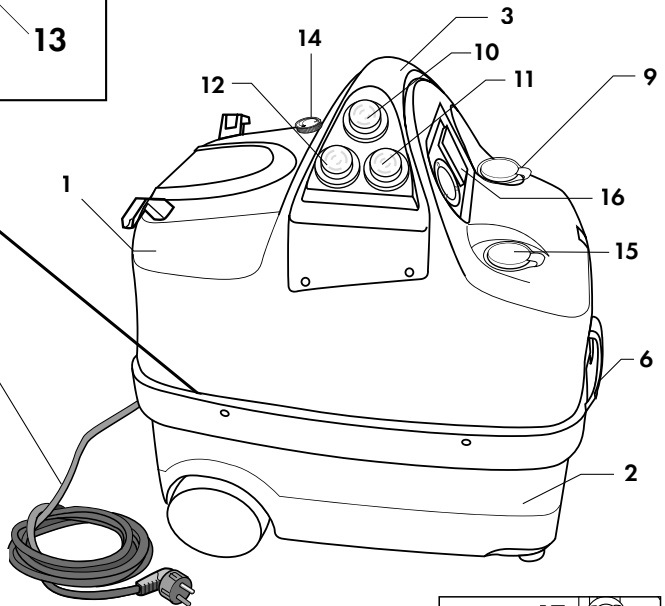
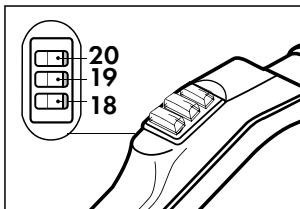
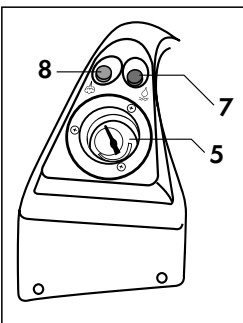
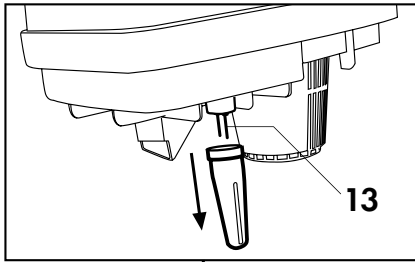



## Zubehör

21. Handgriff mit 3 Steuerungen, Schlauch und Multifunktions-Steckbuchse
22. Flasche mit Sicherheitsverschluss zum Auffüllen des Heizkessels
23. 2 Verlängerungsrohre
24. Polsterdüse
25. Mehrzweckbürste
26. Einsatz für Böden (Mehrzweckbürste)
27. Einsatz für Teppiche und Teppichböden (Mehrzweckbürste)
28. Fensterwischer
29. Zerstäuber
30. Fugendüse
31. Punktstrahldüse für Fugendüse
32. 3 Halbrunde Bürstchen für Fugendüse
33. 1 Kleines Bürstchen für Punktstrahldüse
34. Bürste mit rundem Einsatz und weichen Borsten, mit rundem Einsatz und steifen Borsten und mit dreieckigem Einsatz und steifen Borsten.
35. Schalldämpfer
36. Satz O-Ringe

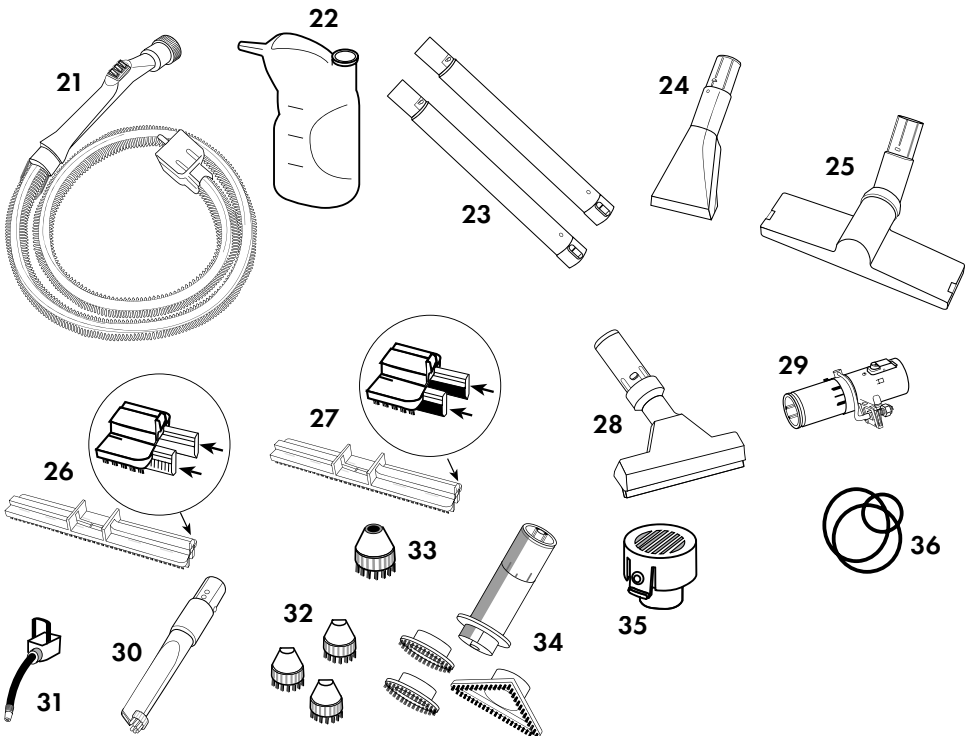

## Heizkessel füllen.

Die Flasche (21) mit Leitungswasser füllen (Abb. 6).

Den Verschluss des Wassereinfüllstutzens (9) von Hand öffnen; mit Hilfe der Flasche den Heizkessel mit Wasser füllen. Wenn der Behälter voll ist, diesen wieder mit dem Verschluss (9) schließen (Abb. 7).

### **BEMERKUNG**

Wenn sich kein Wasser mehr im Wasserbehälter befindet, wird das Gerät den Dampf für 4 Minuten weiter abgeben nach dem signalton, danach wird kein Dampf mehr erfolgen bis der Tank neu mit Wasser befüllt ist.



**Den Heizkessel nicht mit Reinigungsmittel füllen; dies könnte ihn dauerhaft beschädigen.**

## Behälter mit Reinigungsmittel füllen.

Leitungswasser oder nicht schäumendes Reinigungsmittel in den entsprechenden Behälter füllen nachdem der Verschluss (15) abgenommen worden ist (Abb. 8).

## Schmutzwasserbehälter füllen.

Um eine einwandfreie Absaugung zu gewährleisten, 2,5 Liter Wasser in den Schmutzwasserbehälter (2) geben. Dadurch wird die Luft filtriert und die Schmutzpartikeln (Staub, Keime usw.) bleiben im Behälter zurück. Die angegebene maximale Menge nicht überschreiten. (Abb. 9)



Abb. 6



Abb. 7

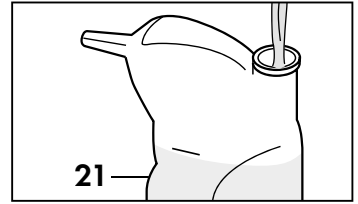

Abb. 8

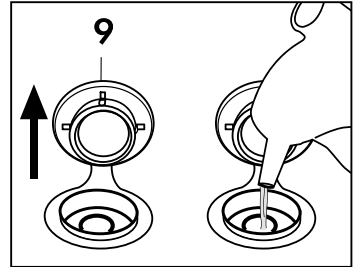

Abb. 9

## Arbeitschlauch anschließen (saugen/sprühen) (21)

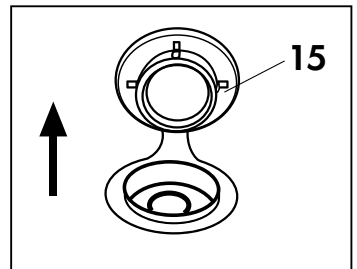
Die Klappe der Steckbuchse (16) für das Zubehör ganz öffnen und den Schnellanschluss des Arbeitsschlauchs (21) in die vordere Steckbuchse des Geräts stecken. Den Schnellanschluss fest hinein drücken.

Die Klappe der Steckbuchse (16) an den Körper des Schnellanschlusses drücken und kontrollieren ob die beiden Teile richtig ineinander rasten. (Abb. 10)

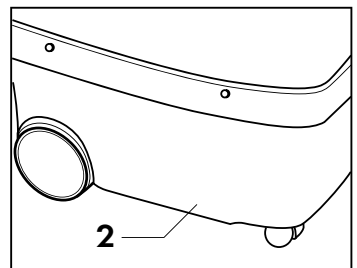

Abb. 10

## Elektrischer Anschluss.

Der elektrische Anschluss des Dampfsaugers muss den geltenden Normen (für Italien gilt das Gesetz 46/90) entsprechen.

Kontrollieren ob die Spannung des Stromnetzes für die Spannung des Geräts geeignet ist, die am Typenschild angegeben ist (Abb. 11).

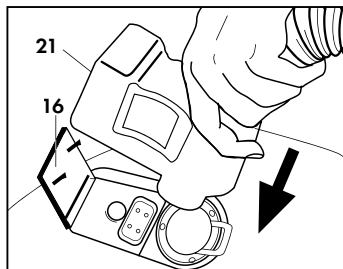

**Das Stromkabel (4) muss vor unvorhergesehenen Zerquetschungen geschützt sein. Die Nichtbeachtung der oben aufgeführten Anweisungen befreit den Hersteller von jeglicher Haftung und ist als ungeeigneter Gebrauch des Produkts zu betrachten.**



Abb. 11

## ALLGEMEINE GEBRAUCHSANWEISUNGEN.

1. Der Gebrauch von jeglichen elektrischen Geräten setzt das Beachten einiger grundlegenden Regeln voraus:

- Das Gerät nicht mit nassen Händen und Füßen verwenden.
- das Gerät nicht barfuß oder mit ungeeigneter Kleidung verwenden
- das Gerät nicht am Kabel ziehen oder das Gerät selbst ziehen, um den Stecker aus der Steckdose zu ziehen

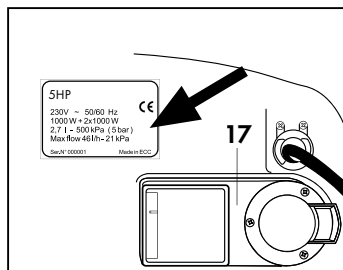
2. Das Gerät darf nicht von Kindern, Jugendlichen oder unfähigen Personen (z.B. in betrunkenem Zustand usw.) verwendet werden

3. Bei Gebrauch des Geräts dürfen sich keine Personen in der Nähe des Geräts befinden.

4. Das Gerät nicht im Regen verwenden.

5. Belüftungs- und Kühlungsschlitze nicht verstopfen.

6. Im Falle einer Störung und/oder eines schlechten Betriebs, das Gerät ausschalten und keinerlei Änderungen daran vornehmen.

Wenden Sie sich bitte an eine unserer Kundendienststellen.

7. Das Gerät nicht mit beschädigtem Kabel verwenden; um das Kabel auszuwechseln, wenden Sie sich bitte ausschließlich an eine unserer Kundendienststellen.

8. Das Gerät nicht mit einem Wasserstrahl reinigen.

9. Geeignete Schutzkleidung tragen (Handschuhe, Schutzmasken usw.)

# **GERÄT MIT DER DAMPF- UND SAUGFUNKTION EINSCHALTEN**

- Sicherstellen dass der Druckknopf (18) und die Schalter (19/20) am Handgriff (21) ausgeschaltet sind;
- Den Schalter (10) des Hauptschalter und den Schalter (12) für Heizkessel drücken, um das Gerät und den Heizkessel einzuschalten. Falls eine höhere Leistung und folglich ein schnelleres Aufheizen benötigt wird, den Schalter für die Superleistung (11) drücken.
  - Abwarten bis der Heizkessel den Betriebsdruck erreicht hat. Wenn die grüne Leuchte (8) aufleuchtet, ist das Gerät betriebsbereit.
  - Die Dampfmenge über den Drehknopf (14) einstellen.

## **BEMERKUNG**

Die Saugkraft und die Dampfmenge können während des Gebrauchs geändert werden. Beim normalen Gebrauch meldet die grüne Leuchte, dass der Druck im Heizkessel dem normalen Wert entspricht; wenn aber ständig Dampf erzeugt wird, sinkt der Druck im Heizkessel und die grüne Leuchte erlischt automatisch, bis der Betriebsdruck erneut erreicht worden ist. In diesem Zustand kann ruhig weiter gearbeitet werden, da die Widerstände so dimensioniert sind, dass der Betriebsdruck in Kürze wieder hergestellt werden kann.

### **Gerät für die Saugfunktion einschalten:**

Sicherstellen dass der Schalter (19) am Handgriff (21) ausgeschaltet ist;  
Den Schalter (10) des Hauptschalter drücken um das Gerät mit der Saugfunktion einzuschalten; das Gerät ist betriebsbereit.

### **Betriebsweise:**

Bevor das Gerät gebraucht wird, an den Handgriff des Arbeitsschlauchs (21) das gewünschte Zubehör schließen. Nachdem das Zubehör montiert worden ist, stehen alle Steuerungen am Handgriff für den Betrieb bereit.

Diese ermöglichen Folgendes:

- Dampf durch Drücken des roten Druckknopfes (18) erzeugen;
- durch Drücken des weißes Schalters (19) saugen;
- Reinigungsmittel oder Wassere durch Drücken des Schalters Wasser/Reinigungsmittel (20) sprühen;
- durch Drücken des roten Druckknopfes (18) dampfen und durch Drücken des weißes Schalters (19) gleichzeitig saugen;
- durch Drücken des roten Druckknopfes (18) und des Schalters (20) gleichzeitig dampfen und Reinigungsmittel sprühen;
- durch Drücken des roten Druckknopfes (20) Wasser/Reinigungsmittel sprühen und durch Drücken des weißes Schalters (19) gleichzeitig saugen;

Um die aktivierte Funktion zu unterbrechen, genügt es den Schalter loszulassen.

## **BEMERKUNG**

Sollte Wasser oder Reinigungsmittel in den Behältern (9) und (15) fehlen, schaltet ein Summer ein der diesen Zustand meldet.

## **BEMERKUNG**

Wenn Sie mit den Reinigungsarbeiten fertig sind, empfehlen wir die Saugfunktion noch einige Sekunden lang eingeschaltet zu lassen, um die Wasser- und Dampfdruckstände in den Leitungen abzutragen.

## Gebrauch des Zubehörs

Das Gerät ist mit verschiedenen Zubehörteilen ausgestattet, um allen Bedürfnissen nachzukommen. Um die verschiedenen Zubehörteile zu montieren oder abzunehmen, genügt es das Steckteil in das Aufnahmestück zu stecken oder herauszuziehen. **(Abb. 12)**. Das Zubehör wählen, das für den Gebrauch am geeignetesten ist.



Das Zubehör erst auswechseln wenn alle Schalter am Handgriff ausgeschaltet worden sind.  
Niemals das Zubehör auswechseln, wenn Dampf erzeugt wird: Verbrennungsgefahr!



Abb. 12

## ZERSTÄUBER (Abb. 22-23)

Der Zerstäuber (22) ist besonders zur Reinigung von Teppichen, Teppichböden und Böden nützlich da er das Wasser/Reinigungsmittel zerstäubt und einen dünnen Film auf die zu reinigende Fläche sprüht ohne sie zu durchnässen.

Zur Reinigung den Zerstäuber zwischen Verlängerungsrohr und Bürste montieren:  
- das Aufnahmestück des Verlängerungsrohrs in das Steckteil des Zerstäubers stecken und den Arretierring drehen um das Verlängerungsrohr zu blockieren. **(Abb. 13)**

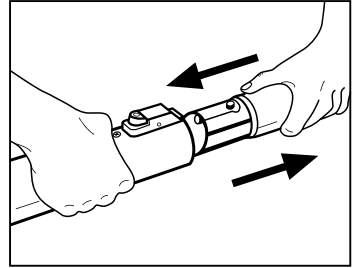
- das Aufnahmestück des Zerstäubers in das Steckteil der Bürste stecken und den Arretierring drehen um beide Teile zu blockieren **(Abb. 14)**

## MEHRZWECKBÜRSTE (25)

Durch das Gelenk, kann sich die Bürste um 360° drehen und somit besonders schwer erreichbare Stellen reinigen

- Diese Bürste besteht aus einem Universalteil das je nach Bedarf, mit folgenden Teilen ausgestattet wird:

Borstenleiste für harte Böden und Flächen (27)

Borstenleiste für Teppichböden und Teppiche (26)



Abb. 13



Abb. 14

## MONTAGE DER MEHRZWECKBÜRSTE (25)

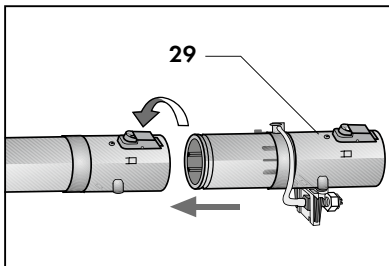
Zur Montage der Borstenleiste (26) für Teppichböden und Teppiche, die steifen Bürsten mit nach innen gerichteten Lämpchen in die dazu bestimmten Führungen schieben (Abb. 15).

Um den gewünschten Einsatz auf die Mehrzweckbürste zu montieren, genügt es das Teil auf die Bürste zu legen und fest anzudrücken, bis der Haken im Sitz einrastet (Abb. 16).

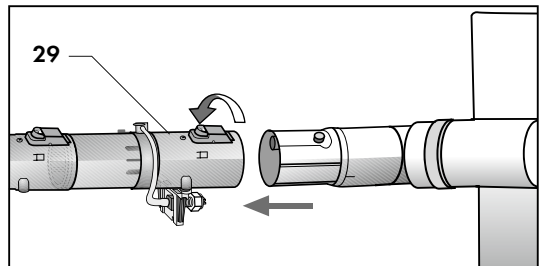
Um den Einsatz abzumontieren, den kleinen Hebel aus dem Körper der Mehrzweckbürste aushacken.



Abb. 15

## FUGENDÜSE (30)

Die Fugendüse kann für besondere Reinigungsarbeiten verwendet werden: um Fugen zwischen Fliesen, Verbindungsstellen an Sitzen oder Sofas und um besonders schmutzige Stellen zu reinigen.

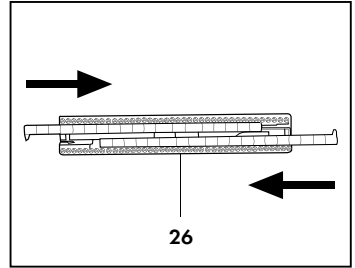

Abb. 16

## POLSTERDÜSE (24)

Diese dient zur Reinigung von Sofas, Sesseln, Matratzen, Autositzen und besonders engen Stellen an die die Mehrzweckbürste nicht herankommen kann.

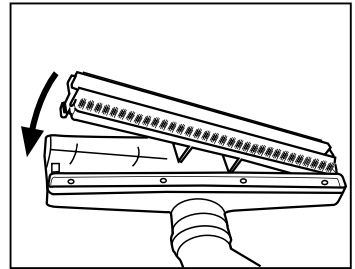

Abb. 17

## FENSTERWISCHER (28)

Der Fensterwischer ist besonders zur Reinigung von Fenstern und Spiegeln geeignet.

Den Fensterwischer folgendermaßen verwenden:

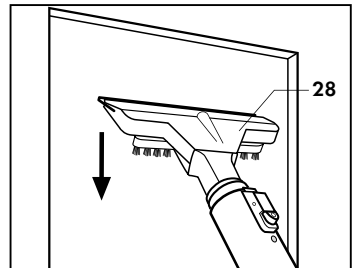
- Dampf auf die gesamte Oberfläche sprühen und dabei die Borsten direkt auf die Scheibe legen.
- Die Gummilippe auf die Scheibe drücken und das Wasser aufsaugen; den Scheibenwischer dabei von oben nach unten bewegen (Abb. 17).

## VERLÄNGERUNGSRÖHRE (23)

Wenn nötig, die Verlängerungsröhre montieren und in ihrer Position blockieren. Es kann auch nur ein Rohr verwendet werden (Abb. 18).



Abb. 18



Nur Originalzubehöerteile verwenden, die die Qualitäts- und Sicherheitseigenschaften gewährleisten. Falls nicht Originalzubehöerteile verwendet werden, haftet der Hersteller nicht für die daraus entstehenden Schäden.

### **Dampfsauger ausschalten.**

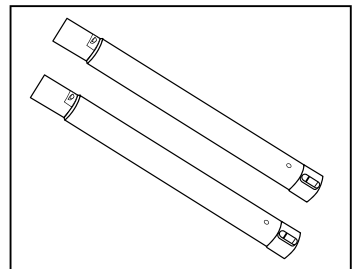
Um das Gerät auszuschalten, alle Schalter am Handgriff (21) ausschalten (**Abb. 19**); die Schalter am Gerät ausschalten und den Stecker aus der Steckdose ziehen.

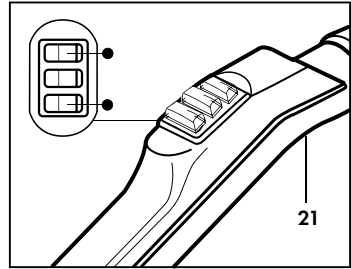

**Abb. 19**



Das Gerät immer nur über die Schalter ein- und ausschalten und nicht durch das Einstecken und Herausziehen des Steckers.



Niemals das Kabel (4) ziehen, um den Stecker aus der Steckdose zu ziehen.



Nach den Reinigungsarbeiten den Schmutzwasserbehälter (2) leeren und das verwendete Zubehör reinigen.

## ZUBEHÖR AUF ANFRAGE FÜR DIE DAMPF- UND SAUGFUNKTION

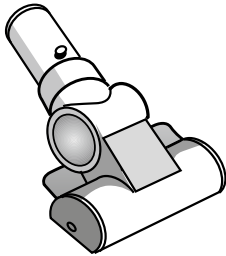

### **ROTIERENDE BÜRSTE**

Durch den Unterdruck, der durch das Ansaugen erzeugt wird, ist diese Bürste ideal um Teppiche, Teppichböden, Sofas, Autositze usw. von Haaren, Staub und Schmutz zu reinigen und zu hygienisieren.

**MONTAGE:** Die Bürste in das Aufnahmeteil des Verlängerungsrohrs oder des Schlauchhandgriffs stecken.

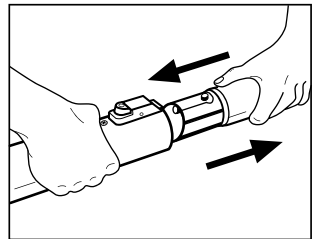



## ZUBEHÖR AUF ANFRAGE FÜR DIE DAMPF- UND SAUGFUNKTION

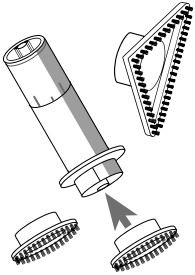

### **RUNDE BÜRSTE MIT WEICHEN, STEIFEN ODER DREIECKIGEN STEIFEN BORSTEN**

Diese wird direkt auf den Handgriff oder auf das Verlängerungsrohr montiert und ist besonders nützlich, um Staub aus Spalten und Lücken zu saugen. Die Bürste kann mit verschiedenen Einsätzen ausgestattet werden: Einsatz mit weichen, steifen Borsten oder dreieckiger Einsatz mit steifen Borsten; diese Einsätze werden direkt auf den Körper der runden Bürste gesteckt.

**MONTAGE:** Die Bürste in das Aufnahmeteil des Verlängerungsrohrs stecken. Auf den Bürstenkörper den gewünschten Einsatz mit den weichen oder steifen Borsten stecken und blockieren.

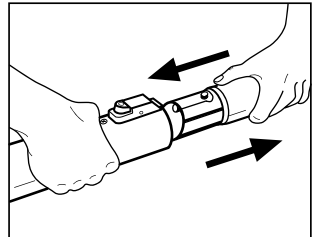

## WICHTIGE BEMERKUNGEN

Ihr Dampfsauger, wie jedes andere technische Gerät, darf nur laut den Anweisungen verwendet werden.



Es darf kein Material wie Beton oder Mörtelschrott zusammen mit Feuchtigkeit aufgesaugt werden, da das Material im Schmutzwasserbehälter aushärten und verkrusten könnte, was die Filter und folglich die Motoren dauerhaft beschädigen würde.

Der Schmutzwasserbehälter muss öfters aus hygienischen Gründen (schlechter Geruch usw.) und für einen einwandfreien Betrieb gereinigt werden.

Geeignete Schutzkleidung verwenden, bevor der Schmutzwasserbehälter gehandhabt wird (Handschuhe, Schutzmaske usw.).

**Wenn der Schmutzwasserbehälter (2) voll ist, wird die Saugfunktion automatisch blockiert bis der Schmutzwasserbehälter (2) geleert und der Schalter für das Zubehör (12) aus- und wieder eingeschaltet worden ist.**

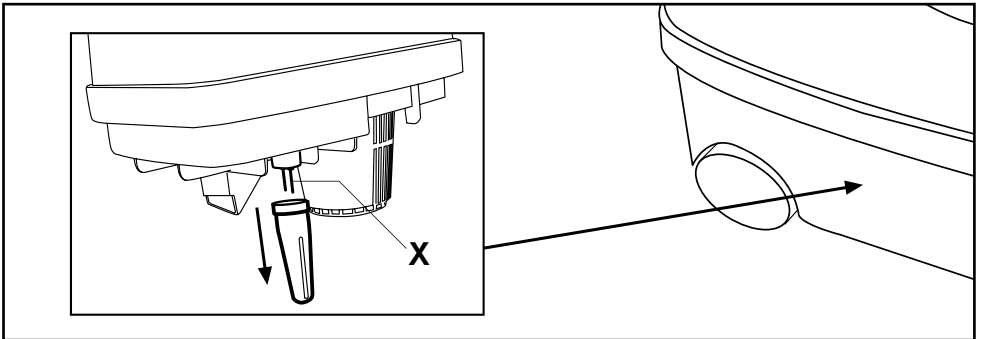

X. Sonde Schmutzwasserbehälter voll. Wenn der Schmutzwasserbehälter voll ist, schalten die Sonden (X) den Motor automatisch aus. Das Gerät auf Betrieb zurückstellen.

# WARTUNG

## Wartung des Heizkessels.

Die Wartung des Heizkessels muss ungefähr alle 300 Betriebsstunden erfolgen. Wenn hartes Wasser verwendet wird (mit einem Härtegrad von  $> 30^\circ\text{Fr}$ ), den Heizkessel öfters warten. Den Heizkessel mit dem geeigneten Entkalker entkalken, der beim Hersteller bezogen werden kann und folgendermaßen vorgehen: Keine anderen Produkte zum Entkalken des Heizkessels verwenden als was empfohlen wird.

## **ACHTUNG**

Die Wartung darf nur bei ausgeschaltetem Gerät erfolgen und wenn der Stecker aus der Steckdose gezogen worden ist.

Periodisch (circa alle 100 Betriebsstunden oder alle 6 Monate) den Heizkessel mit dem geeigneten Entkalker entkalken (siehe Anweisungen auf der Verpackung) und ausspülen. Vorgehen wie folgt:

## ENTKALKER CODE 40179

- Ein Flakon zu 10 ml in den Heizkessel geben und mit 0,5 Liter Wasser auffüllen nachdem der Verschluss (9) (Abb. 20) abgenommen worden ist. Danach das Gerät wie üblich in Betrieb setzen.

- Die Entkalkung periodisch je nach Gebrauch (circa alle 100 Betriebsstunden) wiederholen.



Abb. 20



Xj Reizend  
R36 Reizt die Augen  
R38 Reizt die Haut  
S 24/25 Berührung mit den Augen und der Haut vermeiden.  
S2 Darf nicht in die Hände von Kindern gelangen.  
S61 Freisetzung in die Umwelt vermeiden.



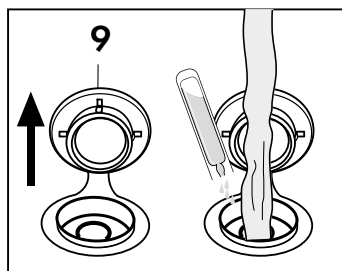

Vor jeder Wartung den Stecker des Dampfsaugers aus der Steckdose ziehen. Das Gerät ist erst stromlos, wenn der Stecker aus der Steckdose gezogen worden ist. Nach beendeter Wartung und bevor der Dampfsauger wieder an das Stromnetz angeschlossen wird, sicherstellen dass alle Teile wieder richtig montiert worden sind.

### **Schmutzwasserbehälter und Zubehör reinigen.**

Von Zeit zu Zeit den Zustand des aufgesaugten Materials prüfen. Nach jedem Gebrauch den Schmutzwasserbehälter und das Zubehör leeren bzw. reinigen.

Um die Funktionstüchtigkeit des Zubehörs zu verbessern, regelmäßig die O-Ringe reinigen.

**Vor der Reinigung des Geräts muss auf jeden Fall der Hauptschalter ausgeschaltet und der Stecker aus der Steckdose gezogen werden. Dann warten, bis das Gerät abgekühlt ist.**

**Das Gerät niemals in Wasser tauchen! Es ist strengstens verboten im Inneren des Geräts einzugreifen.**

Nach jedem Gebrauch den Schmutzwasserbehälter (2) des Geräts leeren und vom angesaugten Schmutz reinigen; dazu die Haken (6) öffnen und das Oberteil des Geräts (1) abnehmen.

Zur Reinigung folgendermaßen vorgehen:

- Schmutzwasserbehälter (2) leeren.
- Einen Behälter mit maximal 3 Liter sauberem Wasser füllen. Es kann auch ein Desinfektionsmittel zugegeben werden, vorausgesetzt es ist nicht schäumend.
- Die Saugfunktion über die Taste (19) einschalten und das Wasser mit dem zuvor für die Reinigung verwendeten Zubehör aufsaugen.
- Schmutzwasserbehälter (2) leeren und den Vorgang, wenn nötig, wiederholen.

Jedes Mal wenn das Unterteil des Geräts gereinigt wird, den Filter (A) am äußeren Teil reinigen und den festen Schmutz entfernen (**Abb. 21**).

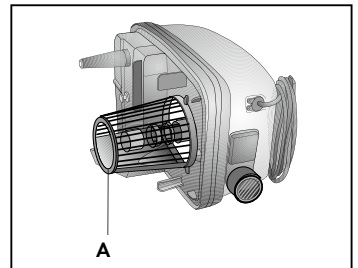

**Abb. 21**

### **REINIGUNG DES ZUBEHÖRS**

Zubehöerteile (Verlängerungsrohre, Mehrzweckbürste, Fugendüse, Polsterdüse) unter fließendem Wasser reinigen.

Die Rahmen mit Dampf reinigen.

## **LÄNGERER STILLSTAND**

Soll der Dampfsauger längere Zeit stillstehen, den Stecker aus der Steckdose ziehen, den Schmutzwasserbehälter und den Heizkessel leeren und reinigen und die Teile schützen, die durch Staub beschädigt werden könnten. Bei der erneuten Inbetriebnahme kontrollieren, ob der Arbeitsschlauch oder das Zubehör Risse aufweisen.

## **VERSCHROTTUNG**

Falls der Dampfsauger nicht mehr gebraucht wird, empfehlen wir das Speisekabel abzutrennen und alle Teile unschädlich zu machen, damit sie besonders für Kinder keine Gefahr darstellen können, die das beseitigte Gerät für ihre Spiele verwenden könnten.

Der Dampfsauger ist als Sondermüll zu verschrotten, d.h. er muss zerlegt und die verschiedenen Materialien laut den geltenden Vorschriften entsorgt werden.

Die zur Entsorgung abmontierten Teile nicht als Ersatzteile verwenden.

## **Gesetzliche Informationen**

- Vorliegende Anweisungen enthalten Informationen für einen sachgerechten Gebrauch, über die Funktionen des Geräts und eine sorgfältige Wartung.
- Diese Informationen und das Befolgen dieser Anweisungen gewährleisten einen sicheren Gebrauch und eine gefahrlose Wartung des Geräts.
- Für weitere Informationen oder falls sich Problemsituationen einstellen sollten, die nicht oder nur unzureichend in dieser Bedienungsanleitung behandelt werden, wenden Sie sich bitte an die zuständigen Spezialisten oder direkt an den Hersteller.
- Wir weisen außerdem darauf hin, dass der Inhalt dieser Bedienungsanleitung nicht Teil einer vorherigen Konvention, einer Vereinbarung oder eines gesetzlichen Vertrags ist.
- Die Pflichten des Herstellers entstehen durch den Kaufvertrag, der auch die vollständige und ausschließliche Regelung der Garantieleistung enthält.
- Die Normen der vertraglichen Garantie werden weder eingeschränkt noch aufgrund der vorliegenden Erläuterungen erweitert.
- Die in der Bedienungsanleitung enthaltenen Informationen unterliegen dem Urheberrecht.
- Die Bedienungsanleitung darf ohne schriftliche Zustimmung des Herstellers weder fotokopiert noch übersetzt werden.

## **ENTSORGUNG**

- Falls das Gerät entsorgt werden soll, dieses unbrauchbar machen.
- Den Stecker aus der Steckdose ziehen und das Speisekabel durchschneiden.
- Das unbrauchbare Gerät zu einer zugelassenen Entsorgungsstelle bringen.

### **WICHTIGER HINWEIS FÜR DIE KORREKTE ENTSORGUNG DES PRODUKTS IN ÜBEREINSTIMMUNG MIT DER EG-RICHTLINIE 2002/96/EG.**

Am Ende seiner Nutzzeit darf das Produkt NICHT zusammen mit dem Siedlungsabfall beseitigt werden.

Es kann zu den eigens von den städtischen Behörden eingerichteten Sammelstellen oder zu den Fachhändlern, die einen Rücknahmeservice anbieten, gebracht werden.

Die getrennte Entsorgung eines Haushaltsgerätes vermeidet mögliche negative Auswirkungen auf die Umwelt und die menschliche Gesundheit, die durch eine nicht vorschriftsmäßige Entsorgung bedingt sind. Zudem ermöglicht wird die Wiederverwertung der Materialien, aus denen sich das Gerät zusammensetzt, was wiederum eine bedeutende Einsparung an Energie und Ressourcen mit sich bringt.

Zur Erinnerung an die Verpflichtung, die Elektrohaushaltsgeräte getrennt zu beseitigen, ist das Produkt mit einer Mülltonne, die durchgestrichen ist, gekennzeichnet.



# STÖRUNGEN UND LÖSUNGEN

<b>STÖRUNG</b>	<b>URSACHE</b>	<b>ABHILFE</b>
Das Gerät funktioniert nicht.	Keine Spannung vorhanden. Kabel oder Schalter defekt	Kontrollieren, ob Strom vorhanden ist. Den Kundendienst anrufen
Wasser tritt aus dem Gerätekörper (Luftablass)	Schmutzwasserbehälter ist zu voll	Schmutzwasserbehälter leeren und den Schwimmer kontrollieren; ggf. reinigen.
Starke Saugleistungsabnahme	Rohre oder Zubehör verstopft oder kaputt. Schmutzwasserbehälter ist zu voll Gerätekörper nicht richtig geschlossen.	Rohre oder Zubehör reinigen oder auswechseln. Schmutzwasserbehälter leeren. Kontrollieren ob der Gerätekörper richtig auf dem Schmutzwasserbehälter liegt und ob die Haken richtig geschlossen sind.
Der Motor ist zu laut (starkes Geräusch)	Rohre oder Zubehör verstopft Schmutzwasserbehälter ist zu voll	Rohre oder Zubehör reinigen Schmutzwasserbehälter leeren
Zubehördichtungen undicht	Dichtungen sind verschleißt oder nicht mehr vorhanden	Dichtungen kontrollieren, reinigen und schmieren und nötigenfalls auswechseln.
Das Zubehör lässt sich nicht richtig montieren.	Die Dichtungen und die Schnellanschlüsse sind verschmutzt.	Dichtungen und Schnellanschlüsse reinigen
Es tritt kein Dampf aus und die Saugfunktion funktioniert nicht.	Der Druck im Heizkessel wurde noch nicht vollständig aufgebaut (grüne leuchte aus).  Keine Spannung vorhanden.  Stecker steckt nicht in der Steckdose.	Einige Minuten warten, bis die grüne Leuchte aufleuchtet; falls das Problem nicht gelöst sein sollte, wenden Sie sich bitte an eine Kundendienststelle. Kontrollieren ob Strom vorhanden ist und ob der Stecker in der Steckdose richtig steckt. Kontrollieren ob der Stecker in die Steckdose gesteckt worden ist.

STÖRUNG	URSACHE	ABHILFE
Einige Tropfen Wasser tropfen aus dem Zubehör.	Während der ersten Minuten des Betriebs kann sich Kondenswasser durch den Temperaturunterschied zwischen Zubehör und Dampf, bilden.	Das Problem löst sich von allein nach einigen Minuten Betrieb; wenn das Problem weiterhin besteht, den Heizkessel reinigen.
Durch Drücken der Pumpenschalter am Gerät und am Handgriff wird kein Wasser oder Reinigungsmittel gesprüht	Der Wassertank (15) ist leer.	Wasser oder Reinigungsmittel nachfüllen

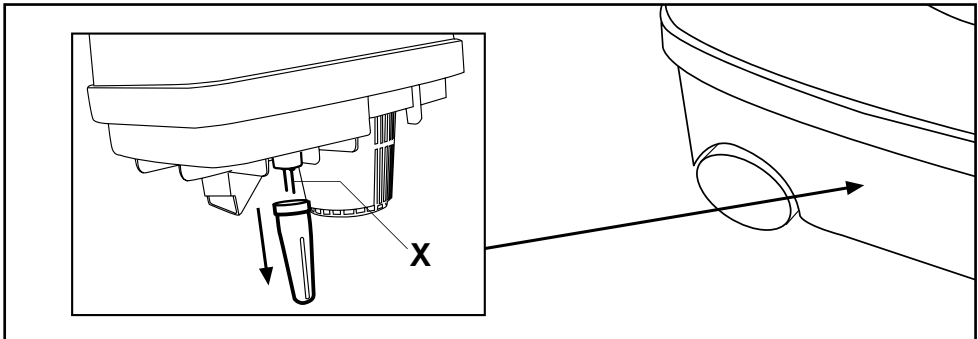

X. Sonde Schmutzwasserbehälter voll. Wenn der Schmutzwasserbehälter voll ist, schalten die Sonden (X) den Motor automatisch aus. Das Gerät auf Betrieb zurückstellen.

STÖRUNG	URSACHE	ABHILFE
Die Saugfunktion schaltet nicht ein.	Schmutzwasserbehälter voll	Das Gerät über die Schalter ausschalten. Den Behälter leeren und die Sonden (X) trocknen. Falls dadurch die Störung nicht behoben worden ist, eine Kundendienststelle aufsuchen.

## CARACTERISTIQUES TECHNIQUES



Recharge automatique de la chaudière

Capteur avec signal acoustique pour manque d'eau

Commandes en basse tension

Alimentation électrique **230V - 50Hz**

Puissance max. **3000 W**

Résistance chaudière **2 x 1000 W**

Pression d'exercice **0,5 MPa (5 bar)**

Puissance d'aspiration **1000 W bi-stade tangentielle**

Dépression max. **21 kPa**

Flux d'air **45 litres/seconde**

Capacité nominale chaudière **1,5 litri**

Capacité réservoir **1,5 litres avec bruiteur manque d'eau**

Capacité réservoir détergent **1,5 litres avec bruiteur manque détergent**

**IPX 4**

### ATTENTION

**Les instructions, les dessins, les tableaux et tout le contenu du présent livret sont des informations de nature technique réservée, c'est pourquoi, aucune information ne pourra être reproduite, ni complètement ni partiellement, ni être communiquée à de tierces personnes sans l'autorisation écrite préalable du constructeur, qui en est le propriétaire exclusif.**

Avant de mettre en fonction l'appareil, lire impérativement les instructions concernant son utilisation. Tout usage différent de cet appareil est considéré non réglementaire. Le constructeur ne répond pas des dommages découlant d'un emploi non consenti. Le risque conséquent sera exclusivement assumé par l'utilisateur.



Cher Client,  
l'agrément que vous avez exprimé par l'achat de notre appareil mérite bien plus qu'un simple remerciement.

C'est pour nous une manifestation de confiance importante dont nous vous savons gré. Nous vous exprimons notre reconnaissance pour votre choix en vous donnant l'assurance que vous venez d'acheter un appareil esthétiquement agréable et techniquement valable.

Nous avons mis à votre disposition toute notre expérience pour vous offrir un instrument de travail en mesure de vous aider à résoudre vos problèmes de nettoyage et d'hygiène ménagers et industriels.

- Nos appareils sont étudiés dans leurs moindres détails, dans les visées précises d'allier un design moderne à la meilleure fonctionnalité d'utilisation. Pour vous garantir une longue durée, un minimum de soins suffira; observez attentivement les indications que nous vous fournissons dans ce manuel pour ce qui concerne l'entretien.

**- La chaudière est en acier INOX 18/10 de 12/10 d'épaisseur et la qualité des composants intérieurs sont de niveau professionnel.**

**- L'appareil monte les dispositifs de sécurité suivants:**

**Bouchon avec soupape de sécurité incorporée**

**Thermostat de travail de la chaudière**

**Limiteur de température et de pression**

- La principale caractéristique qui distingue nos produits réside dans une praticité d'utilisation absolue associée à une grande économie d'exercice.

- A l'aide des accessoires de nettoyage, vous pouvez utiliser la force de la vapeur pour réaliser une désinfection profonde et complète de votre intérieur. Après l'avoir nettoyée à la vapeur, il vous sera facile d'aspirer la saleté: cette fonction exceptionnelle permet une grande économie de fatigue et un résultat parfait.

- Sous réserve de modifications de construction et d'exécution à la suite des progrès technologiques.

## **PRECAUTIONS POUR L'UTILISATION**

**Avant d'utiliser le Générateur – Aspirateur – Fer à repasser, lire attentivement les présentes instructions pour l'emploi. Le constructeur décline toute responsabilité pour tout préjudice corporel ou matériel éventuellement provoqué par un manque d'observation des indications illustrées ci-dessous ou à la suite d'une utilisation impropre de l'appareil. Conserver ces instructions d'utilisation dans un endroit sûr et les annexer au nettoyeur à vapeur au cas où quelqu'un d'autre devrait s'en servir.**

- Cet appareil peut être utilisé par des personnes ayant des capacités physiques, sensorielles ou mentales réduites ou par des personnes ayant un manque d'expérience ou de connaissances à conditions qu'elles soient sous supervision ou qu'elles aient été formées à l'utilisation de l'appareil de façon sûre et mises en conditions d'en comprendre les dangers. Les enfants ne doivent pas jouer avec l'appareil.

- Si le câble d'alimentation est endommagé il ne doit être remplacé que par le constructeur, par son centre d'assistance après-vente ou par un personnel qualifié pour éviter tout danger.

- Assurez-vous que l'installation électrique du secteur (230 V - 50 Hz) est dotée d'une mise à la terre et d'un disjoncteur thermique, conformément aux normes en vigueur sur cette matière (Fig. 1)

- Ne tirez pas sur le cordon d'alimentation ou sur l'appareil pour retirer la fiche de la prise de courant (Fig. 2)

- Retirez la fiche d'alimentation de la prise correspondante avant de verser l'eau dans le réservoir.

- N'utilisez pas l'appareil dans des environnements saturés de gaz.

- N'aspirez pas de substances inflammables, explosives ou corrosives.

- N'utilisez pas de l'eau distillée et n'introduisez pas dans la chaudière des détergents ou des substances chimiques.

- Laissez refroidir l'eau à l'intérieur de la chaudière avant de la vider.

- Ne laissez jamais l'appareil branché lorsqu'il n'est pas gardé, débranchez-le TOUJOURS avant de vous éloigner.

- Avant toute intervention d'entretien ou de nettoyage retirez TOUJOURS la fiche de la prise d'alimentation électrique.

- Ne touchez jamais l'appareil si vos mains ou vos pieds sont mouillés lorsque la fiche est branchée.

- Ne jamais plonger l'appareil dans l'eau ou dans d'autres liquides. Pour le nettoyer utilisez un chiffon humide. Évitez d'employer des solvants ou des détergents qui pourraient endommager sa surface.

- Évitez de la manière la plus absolue d'orienter le jet de vapeur vers des personnes, des animaux ou d'autres appareils électriques (Fig. 3).

- Si vous devez utiliser des rallonges électriques, celles-ci doivent être adaptées à la charge afin d'éviter tout danger pour l'opérateur ou pour la sécurité de l'environnement dans lequel vous travaillez.

- Adressez-vous toujours à votre revendeur ou à un technicien agréé pour remplacer le limiteur thermique de sécurité et, en cas de panne ou de dysfonctionnement, en évitant de la manière la plus absolue de démonter l'appareil.

- La machine produit de la vapeur dont la température en sortie peut atteindre 130°C. Évitez tout contact direct entre la peau et la vapeur (Fig.4).

- La puissance maximum débitée à la prise est de 800 W (Fig. 5).

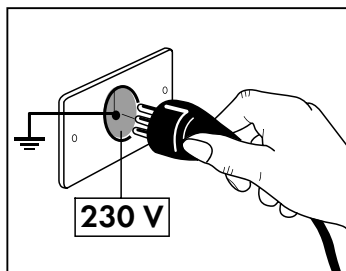

Fig. 1

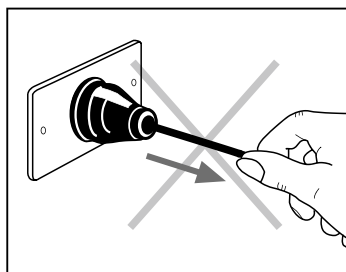

Fig. 2

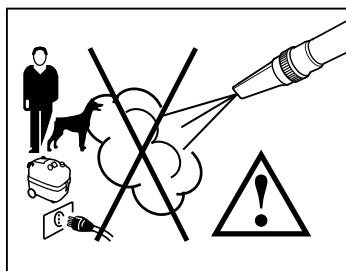

Fig. 3



Fig. 4

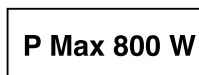

Fig. 5

## **AVERTISSEMENT**

Toute intervention sur le cordon d'alimentation doit exclusivement être réalisée par le personnel du service après-vente agréé.

**TOUTE INTERVENTION A L'INTERIEUR DE L'APPAREIL DOIT ETRE EXCLUSIVEMENT EFFECTUEE PAR UN CENTRE AGREE**

## **PRESCRIPTIONS DE SECURITE**

### **⚠ ATTENTION**

**La force de la vapeur remplace complètement tous les produits détergents, en alliant une action nettoyante à celle, très importante, de désinfection. A cause de la haute température de la vapeur, il est conseillé au préalable d'examiner attentivement les surfaces à traiter, en essayant l'effet de la vapeur sur de petits échantillons ou sur des parties non visibles avant de continuer.**

- Mettre en place l'appareil en position horizontale. Durant le fonctionnement, ne jamais garder la machine en position verticale.
- Les additifs dans l'eau risquent de laisser des résidus dans la chaudière. Par conséquent, ne jamais verser des détergents, des essences parfumées ou d'autres substances chimiques dans la chaudière.
- Les appareils électriques (télévision, radio, ampoules) ne doivent jamais être nettoyés à la vapeur, même s'ils sont coupés du secteur électrique.
- Ne laissez pas utiliser cet appareil par des enfants, mais exclusivement par des adultes préalablement informés quant aux modalités d'utilisation.
- Evitez tout contact avec certaines parties de la machine (brosses et rallonges) sous risque de vous provoquer des brûlures.

### **NOTE**

**Nos appareils sont construits dans le plein respect des normes en vigueur sur cette matière.**

Lors d'une alimentation défavorable, l'appareil risque de provoquer des chutes de tension transitoires.

## **EMBALLAGE**

Retirer la machine et les accessoires de leur emballage et les ranger dans un endroit approprié. L'emballage d'origine a été conçu et réalisé pour protéger la machine durant l'expédition. Conservez-le pour tout transport futur éventuel.

Les éléments de l'emballage ne doivent jamais être laissés à la portée des enfants car ils représentent une source de danger potentiel.

# USAGE DE L'APPAREIL DE VAPEUR/ASPIRATION

## Légende composants machine

1. Corps machine
2. Réservoir de récupération
3. Poignée de transport
4. Cordon d'alimentation
5. Indicateur pression chaudière
6. Crochets d'ouverture réservoir de récupération
7. Voyant rouge de manque d'eau dans la chaudière
8. Voyant vert de température prête
9. Bouchon de remplissage eau
10. Interrupteur général
11. Interrupteur super puissance chaudière
12. Interrupteur chaudière
13. Sonde de trop plein réservoir de récupération  
Quand le réservoir de récupération est trop plein, les sondes (13) arrêtent automatiquement le moteur; remettre à l'état initial l'appareil.
14. Volant de réglage du débit de vapeur
15. Réservoir eau/détergent (non mousseux)
16. Prise accessoires
17. Prise arrière pour soufflage
18. Interrupteur de débit de la vapeur/injection (sur la poignée)
19. Interrupteur pour aspiration (sur la poignée)  
**(en conservant la pression sur le bouton la puissance d'aspiration augmente)**
20. Interrupteur de débit eau/détergent (sur la poignée)

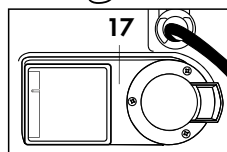
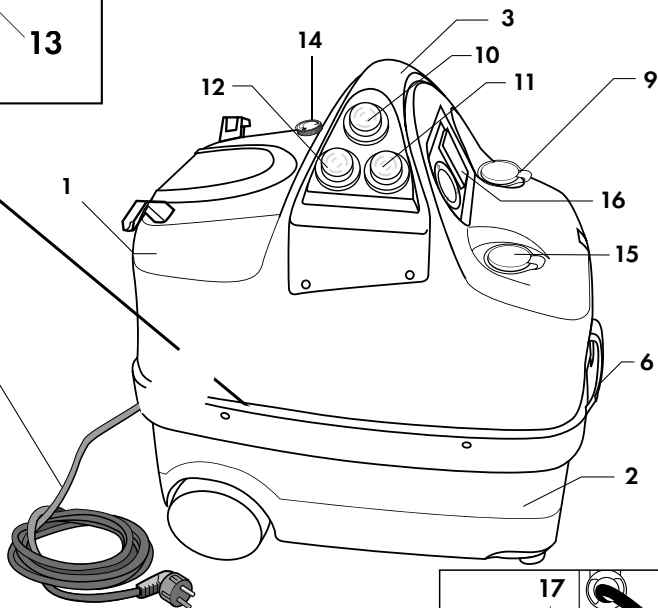
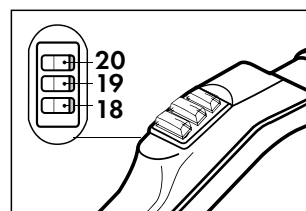
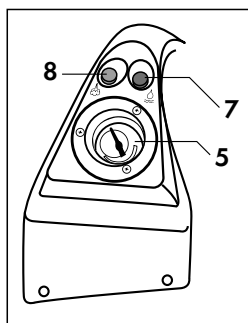
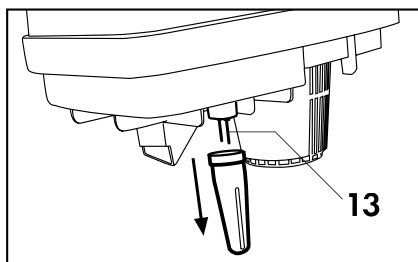

## Accessoires

21. Poignée à 3 commandes avec tuyau flexible et prise multifonctions
22. Bouteille avec bouchon de sécurité pour remplissage chaudière
23. 2 Tuyaux rallonge
24. Suceur pour tissus
25. Brosse multi-usages
26. Châssis sols (brosse multi-usages)
27. Châssis tapis et moquettes (Brosse multi-usages)
28. Brosse lave-vitre
29. Nébuliseur
30. Lance
31. Pointeau courbe pour lance
32. 3 petites demi-brosses pour lance
33. 1 Petite brosse pour lance coudée
34. Brosse avec éléments intercalaires rond avec brosse souple, rond avec brosse dur et triangulaire avec brosse dur
35. Silencieux
36. Kit bagues O-Ring de rechange

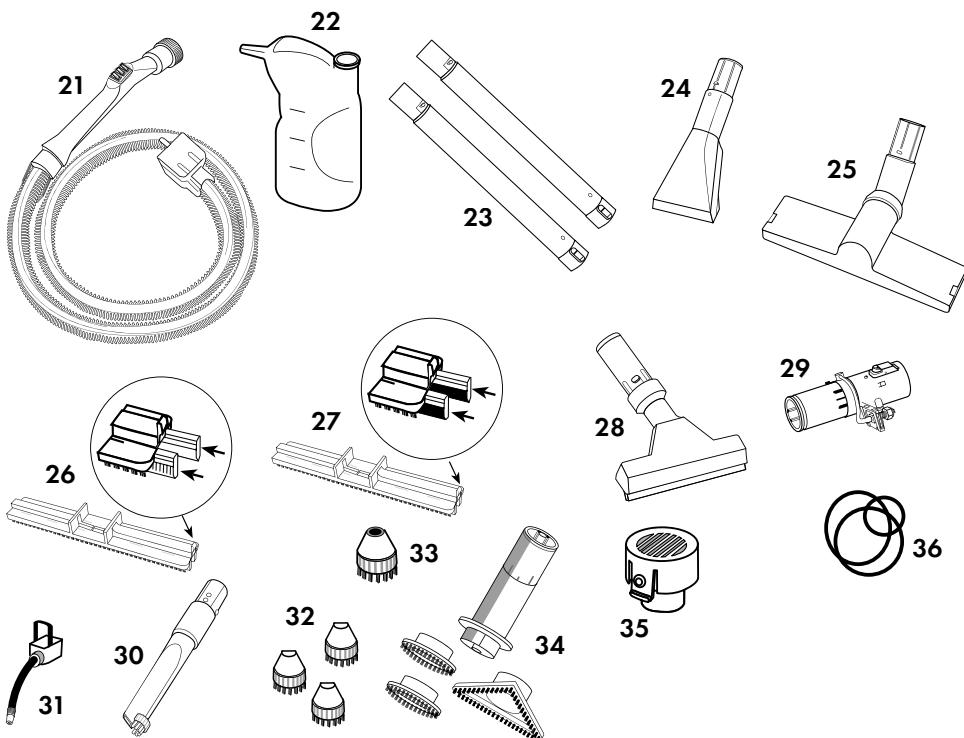

## Remplissage de la chaudière.

Remplir la bouteille (21) avec de l'eau du robinet (Fig. 6).

Ouvrir manuellement le bouchon de remplissage de la chaudière (9); renverser la bouteille sur le trou de la chaudière et vider l'eau à l'intérieur de celle-ci. Ensuite, lorsque la chaudière est entièrement remplie, resserrer le bouchon (9) (Fig. 7)

### **NOTE**

De que il n'y a plus d'eau dans le réservoir, une signal sonore vous informe que après 4 minutes la vapeur arrê de sortir. Il faut rajouter de l'eau dans le réservoir.



**Ne pas remplir la chaudière avec un détergent en solution sous risque d'endommager la chaudière de manière irréparable.**

## Remplissage du réservoir à détergent.

Verser de l'eau du robinet ou des détergents non mousseux dans le réservoir prévu à cet effet en soulevant le bouchon (15) (Fig. 8)

## Remplissage du réservoir de récupération.

Pour une meilleure efficacité de l'aspiration, verser 2,5 litres d'eau dans le réservoir de récupération (2). Cette opération permet de filtrer l'air et les impuretés (poussière, germes, etc.) retenues dans le réservoir.

Pour une utilisation correcte, ne pas dépasser la quantité d'eau indiquée. (Fig. 9)

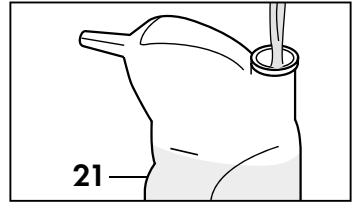

Fig. 6

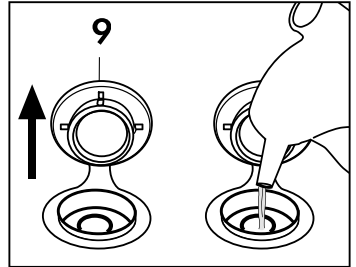

Fig. 7

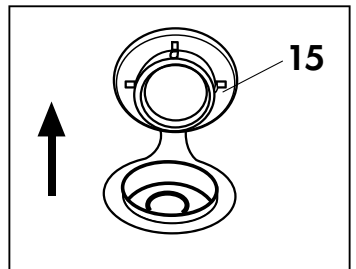

Fig. 8

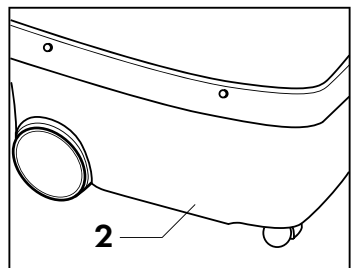

Fig. 9

## Fixation du tuyau d'Aspiration/Injection (21)

Ouvrir complètement le volet de la prise des accessoires (16) et introduire la fixation rapide du tuyau flexible (21) dans la prise située sur la partie avant de l'appareil, en appuyant à fond.

Fermer le volet de la prise des accessoires (16) sur le corps de la fixation rapide en vous assurant que les deux éléments s'accrochent. (Fig. 10)

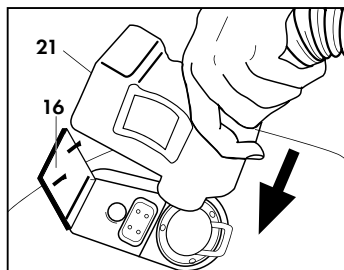

Fig. 10

## Branchement électrique.

Le branchement au réseau de l'appareil de vapeur/aspiration doit être réalisé dans le respect des normes en vigueur (pour l'Italie, loi 46/90).

Contrôler que la tension du réseau disponible sur l'installation correspond bien à la tension pour laquelle l'appareil a été prévu et qui est indiquée sur la plaque d'identification (Fig. 11)



**Protéger le cordon électrique (4) contre tout écrasement accidentel.**

**Le manque de respect des impératifs qui précèdent dégage le constructeur de toute responsabilité et représente un usage négligent du produit.**

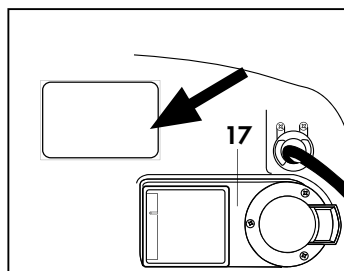

Fig. 11

## **PRECAUTIONS GENERALES POUR L'EMPLOI**

1. L'usage de n'importe quel appareil électrique comporte l'observation d'un certain nombre de règles fondamentales :

- Ne pas toucher l'appareil avec les mains ou les pieds mouillés.
- ne pas utiliser l'appareil les pieds nus ou avec des vêtements non adaptés
- Ne pas tirer sur le cordon d'alimentation ou sur l'appareil pour retirer la fiche de la prise de courant

2. L'appareil ne doit pas être employé par des enfants, des adolescents ou par des personnes incapables (par exemple en état d'ivresse, etc).

3. Veiller à ce que personne ne s'approche de l'espace d'action de l'appareil.

4. Ne pas employer l'appareil de vapeur/aspiration sous la pluie.

5. Ne pas boucher les ouvertures ou les fentes de ventilation et d'élimination de la chaleur.

6. En cas de panne et/ou de mauvais fonctionnement de l'appareil l'éteindre sans le manipuler.

Adressez-vous à un service après-vente agréé.

7. Ne pas utiliser l'appareil si le câble d'alimentation est endommagé; pour son remplacement, adressez-vous exclusivement à un de nos services après-vente agréés.

8. Ne pas nettoyer l'appareil au jet d'eau.

9. Utiliser des protections individuelles adaptées (gants, masques, etc.).

## **BRANCHEMENT DE L'APPAREIL POUR LA FONCTION VAPEUR/ASPIRATION**

- S'assurer que le bouton (18) et les interrupteurs (19/20), placés sur la poignée (21), ne sont pas branchés.
- Appuyer sur l'interrupteur général (10) et sur l'interrupteur chaudière (12) pour activer la machine et la chaudière. Au cas où une puissance supérieure serait nécessaire et, par conséquent, un chauffage plus rapide, appuyer sur l'interrupteur superpuissance (11).
  - Attendre que la chaudière atteigne la pression d'exercice. Lorsque le voyant vert (8) s'éclaire l'appareil est prêt à l'emploi.
  - Sélectionner la puissance de la vapeur avec le volant prévu à cet effet (14).

### **NOTE**

La puissance de l'aspiration et la puissance de la vapeur peuvent être variées durant l'utilisation de la machine. Durant l'emploi normal, le voyant vert éclairé indique que la pression dans la chaudière se trouve sur des valeurs normales, toutefois lorsque la vapeur est débitée en continu, la pression diminue légèrement et le voyant s'éteint automatiquement jusqu'au retour de la valeur d'exercice. Egalement dans cette condition, on peut toujours continuer à travailler tranquillement, étant donné que les résistances ont été étalonnées pour permettre la restauration immédiate de la valeur d'exercice de la pression.

### **Branchement de l'appareil pour la fonction d'aspiration:**

S'assurer que l'interrupteur (19), placé sur la poignée (21), n'est pas branché. Appuyer sur l'interrupteur général (10) pour brancher l'appareil en mode aspirateur, l'appareil est prêt à l'emploi.

### **Modalité de fonctionnement:**

Avant d'utiliser la machine, monter sur la poignée du tuyau flexible (21) l'accessoire que l'on désire utiliser. Après avoir monté l'accessoire désiré, toutes les commandes pour le fonctionnement se trouvent sur la poignée.

L'intervention sur la poignée permet:

- de débiter la vapeur, en appuyant sur le bouton rouge (18);
- d'aspirer en appuyant sur l'interrupteur blanc (19);
- de faire sortir le détergent ou l'eau en appuyant sur l'interrupteur débit eau/détergent (20);
- de débiter la vapeur et d'aspirer en même temps, en appuyant sur le bouton rouge (18) et sur l'interrupteur blanc (19).
- de faire sortir la vapeur et le détergent en même temps, en appuyant sur le bouton rouge (18) et sur l'interrupteur (20).
- de débiter eau/détergent et d'aspirer en même temps, en appuyant sur l'interrupteur (20) et sur l'interrupteur blanc (19). Pour débrancher la fonction active il suffit de débrancher l'interrupteur.

### **NOTE**

Au cas où l'eau ou le détergent contenu dans le réservoir (9) et (15) s'épuiserait, le bruiteur signale cette condition.

### **NOTE**

A la fin des opérations de nettoyage, il est conseillé de laisser active la fonction d'aspiration pendant quelques secondes; celle-ci permet en effet de récupérer les résidus d'eau éventuels ainsi que la vapeur demeurés dans les conduites.



### Utilisation des accessoires.

L'appareil est équipé d'une série d'accessoires qui permettent de satisfaire toutes les exigences. Pour brancher ou débrancher les différents composants, il suffit de brancher ou de débrancher le bout mâle de la partie femelle. **(fig.12)**.

Choisir les accessoires fournis les plus adaptés à l'emploi requis.



Lors du remplacement des différents accessoires, veiller à ce que les interrupteurs sur la poignée soient débranchés. Ne jamais remplacer les accessoires lorsque l'appareil débite de la vapeur sous risque de vous provoquer des brûlures.

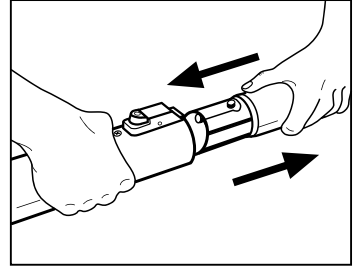

Fig. 12

### NEBULISEUR (Fig. 22-23)

Le nébuliseur (22) est particulièrement indiqué pour nettoyer tapis et moquettes et sols car, en nébulisant en microparticules l'eau/détergent, il étend un voile sur la surface à nettoyer sans l'imprégner.

Pour l'utilisation, intercaler le nébuliseur entre le tuyau rallonge et la brosse:

- introduire le bout femelle du tuyau rallonge dans le bout mâle du nébuliseur en tournant la couronne de blocage du tuyau rallonge. **(Fig. 13)**

- introduire le bout femelle du nébuliseur dans la partie terminale de la brosse en tournant la couronne de blocage des deux éléments **(Fig. 14)**

### BROSSE MULTI-USAGES (25)

Grâce à son articulation, qui lui consent de pivoter à 360°, cet accessoire permet de nettoyer des parties particulièrement difficiles à atteindre.

- Il se compose d'une partie universelle sur laquelle monter, selon les exigences
- le châssis-brosse pour les sols et les surfaces dures (27)
- le châssis-brosse pour les moquettes et les tapis (26).

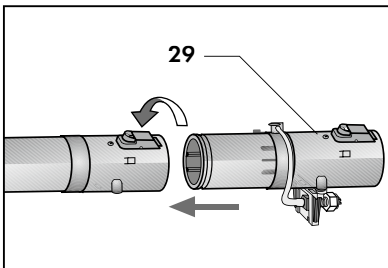

Fig. 13

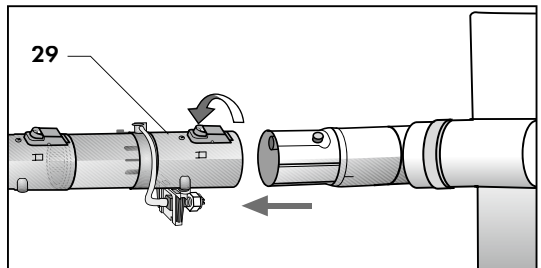

Fig. 14

## MONTAGE BROSSSE MULTI-USAGES (25)

Pour monter le châssis-brosse pour moquettes et tapis (26), introduire les brosses dures dans les brosses dures, avec les languettes orientées vers l'intérieur (Fig. 15).

Pour appliquer au corps de la brosse l'élément désiré, il suffira d'appuyer la première contre le second et de faire pression jusqu'à ce que le levier monté sur la partie extérieure du corps de la brosse s'emboîte dans la fente (Fig. 16).

Pour démonter le châssis introduit, décrocher le levier du corps de la brosse.

## LANCE (30)

S'utilise pour des types de nettoyage particuliers : les joints du carrelage, les jonctions de sièges ou de canapés, dans les points où la saleté est plus persistante.

## SUCEUR POUR TISSUS (24)

Utile pour nettoyer les canapés, les fauteuils, les matelas, les sièges de voiture et des parties particulièrement étroites que la brosse multi-usages ne parvient pas à atteindre.

## BROSSE LAVE-VITRE (28)

Elle est particulièrement indiquée pour le nettoyage des vitres et des miroirs.

Pour l'employer correctement suivre la marche ci-dessous :

- distribuer la vapeur sur toute la surface à nettoyer en appuyant la brosse sur la surface;
- appuyer la racle en caoutchouc sur la surface et aspirer l'eau présente en effectuant des mouvements rectilignes verticaux vers le bas (Fig. 17).

## RALLONGES (23)

Si nécessaire, employer les rallonges spéciales en les serrant dans leur position. On peut aussi utiliser une seule rallonge (Fig.18).

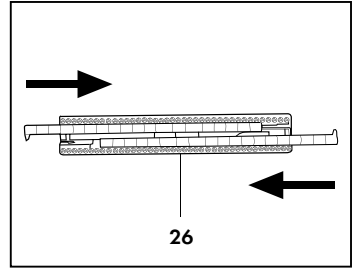

Fig. 15

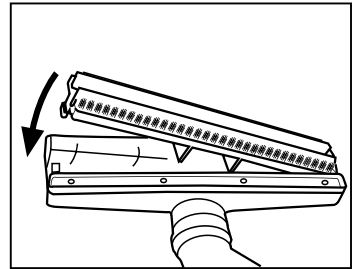

Fig. 16

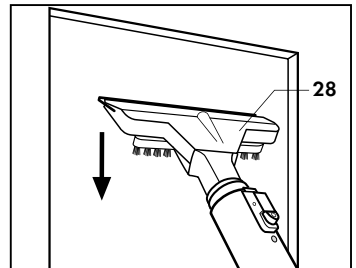

Fig. 17

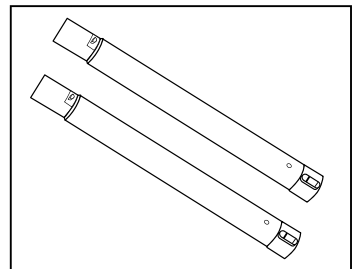

Fig. 18



Employer exclusivement des accessoires d'origine qui offrent les meilleures caractéristiques de qualité et de sécurité. Le manque d'emploi d'accessoires d'origine dégage le constructeur de toute responsabilité.

### **Arrêt de l'appareil de vapeur/aspiration.**

Pour arrêter l'appareil débrancher les interrupteurs de commande placés sur la poignée (21) (**Fig. 19**); débrancher les interrupteurs placés sur l'appareil et débrancher la fiche de la prise de courant.

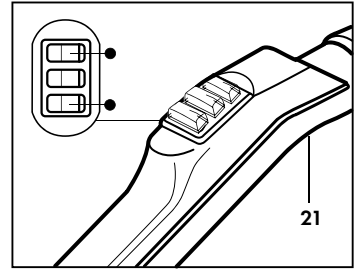

**Fig. 19**



Brancher et débrancher l'appareil exclusivement en vous servant des interrupteurs et jamais en retirant ou en branchant la fiche dans la prise de courant.



Ne pas tirer sur le cordon d'alimentation (4) pour retirer la fiche de la prise.



A la fin du cycle de nettoyage, vider le réservoir de récupération (2) et nettoyer les accessoires utilisés.

## **ACCESSOIRES EN OPTION POUR LA FONCTION VAPEUR - ASPIRATION**

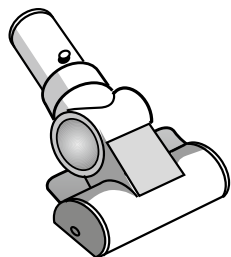

### **BROSSE ROTATIVE A DEPRESSION**

Cette brosse allie l'action assainissante de la vapeur à l'effet de la dépression générée par l'aspiration du moteur, en permettant d'enlever les poils, la poussière et les impuretés de toutes les surfaces textiles (tapis, moquettes, sièges de voiture, etc.)

FIXATION: Fixer la brosse dans la partie terminale femelle du tuyau rallonge ou de la poignée du tuyau flexible.

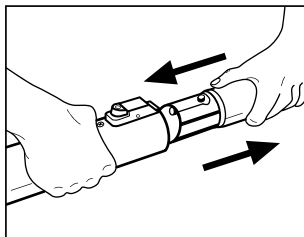

## **ACCESSOIRES EN OPTION POUR LA FONCTION VAPEUR - ASPIRATION**

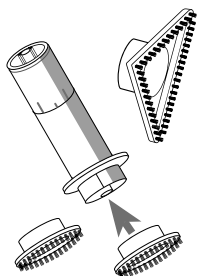

### **BROSSE RONDE AVEC ACCESSOIRES A POILS SOUPLES OU DURS OU ACCESSOIRE TRIANGULAIRE RIGIDE**

Elle s'applique à la poignée ou aux tuyaux de rallonge et elle permet d'aspirer la poussière des interstices. Trois différents accessoires à appliquer sont disponibles, à poils souples ou durs ou accessoire de forme triangulaire à poils durs, qui sont insérés sur le corps brosse rond.

**FIXATION:** Fixer la brosse dans la partie terminale femelle du tuyau rallonge. Fixer sur le corps de la brosse la brosse ronde à poils souples ou rigide et la bloquer.

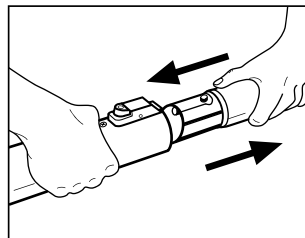

## NOTES IMPORTANTES

Tout comme les autres appareils techniques, votre appareil de vapeur/aspiration doit être exclusivement utilisé conformément aux instructions.



Veiller de ne pas aspirer des matériaux comme le ciment ou des gravats humides, car ceux-ci pourraient durcir à l'intérieur du réservoir de récupération en provoquant des incrustations qui abîmeraient les filtres et endommageraient les moteurs de manière irréparable.

Le réservoir de récupération doit être nettoyé fréquemment pour des motifs de fonctionnalité et d'hygiène (mauvaises odeurs, etc.).

Employer des protections adéquates avant de manipuler le réservoir de récupération (Gants, masque, etc.).

**Lorsque le réservoir de récupération (2) a atteint la capacité maximum de récupération de la saleté et des liquides aspirés, l'aspiration est automatiquement bloquée. Pour restaurer cette fonction, vider le réservoir de récupération (2) et débrancher et rebrancher l'interrupteur accessoires (12).**

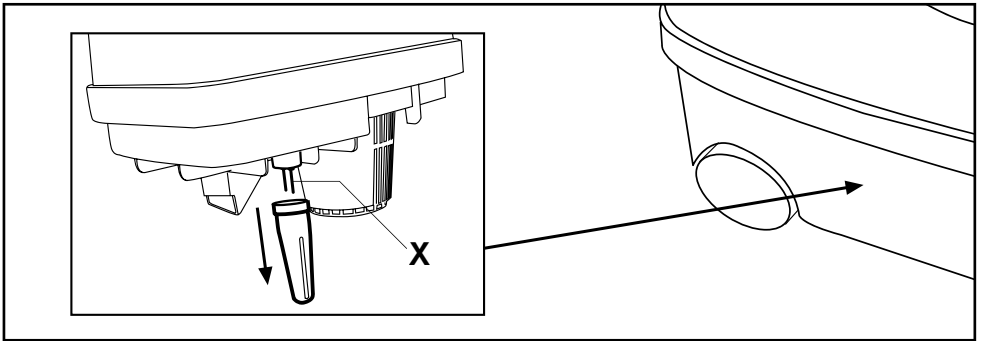

X. Sonde de trop plein réservoir de récupération. Quand le réservoir de récupération est trop plein, les sondes (X) arrêtent automatiquement le moteur ; remettre à l'état initial l'appareil.

## ENTRETIEN

### **Entretien chaudière.**

Effectuer l'entretien de la chaudière en moyenne toutes les 300 heures de fonctionnement. Si vous employez l'appareil avec de l'eau ayant un haut degré de dureté (> 30 °Fr), diminuer les périodicités d'intervention.

Laver la chaudière avec un détartrant en vente dans les services après-vente agréés, en suivant la marche indiquée ci-dessous. Ne pas employer de produits différents de ceux conseillés pour le nettoyage de la chaudière.

### **⚠ ATTENTION**

**Avant toute intervention d'entretien, il est indispensable de débrancher l'interrupteur général et de retirer la fiche de la prise de courant.**

**Effectuer périodiquement (environ toutes les 100 heures de fonctionnement, ou bien tous les 6 mois) le lavage de la chaudière avec le produit détartrant prévu (suivre les instructions sur la confection du produit) en suivant la marche indiquée ci-dessous :**

### **DETARTRANT CODE 40179**

- Verser un flacon de 10 ml dans la chaudière ) avec 0,5 l d'eau après avoir retiré le bouchon (9) (Fig. 20) et utiliser l'appareil normalement.
- Effectuer l'entretien de la chaudière en moyenne toutes les 100 heures de fonctionnement (environ chaque 100 heures de travail).

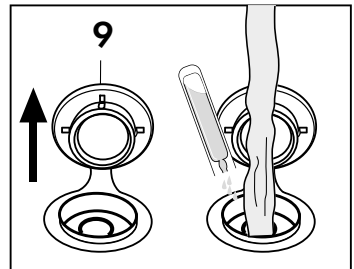

Fig. 20



- Xj** Irritant  
**R36** Irritant pour les yeux  
**R38** Irritant pour la peau  
**S 24/25** Éviter le contact avec la peau et les yeux.  
**S2** Conserver hors de portée des enfants.  
**S61** Éviter le rejet dans l'environnement.





Avant d'effectuer tout entretien, débrancher l'appareil de vapeur/aspiration du réseau électrique en retirant la fiche de la prise.

L'appareil n'est coupé du réseau électrique qu'après avoir débranché la fiche de la prise de courant. A la fin de l'entretien, avant de rebrancher l'appareil de vapeur/aspiration au réseau électrique, s'assurer que toutes les parties ont été remontées correctement.

### **Nettoyage du réservoir de récupération et accessoires.**

Contrôler périodiquement l'état du matériau aspiré. Vider et nettoyer le réservoir de récupération et les accessoires chaque fois que vous utilisez l'appareil.

Pour un meilleur fonctionnement des accessoires nettoyer périodiquement les joint O-Ring d'étanchéité.

**Avant de nettoyer la machine, il est indispensable de débrancher tous les interrupteurs et de retirer ensuite la fiche de la prise de courant. En outre, attendre que la machine se soit refroidie.**

**Ne jamais plonger l'appareil dans l'eau ! Il est rigoureusement interdit d'essayer d'intervenir à l'intérieur de la machine.**

Nettoyer périodiquement le réservoir de récupération (2) de la machine du liquide ou des impuretés solides aspirées en dégrafant les crochets d'ouverture (6) et en soulevant la partie supérieure de l'appareil (1).

Pour le nettoyage suivre la marche ci-dessous :

- Vider le réservoir de récupération (2).
- Remplir un récipient avec 3 litres maximum d'eau propre. Il est possible d'ajouter des substances désinfectantes pourvu qu'elles ne moussent pas.
- Activer la fonction d'aspiration avec la touche (19) et aspirer l'eau avec les accessoires précédemment utilisés pour le nettoyage.
- Vider le réservoir de récupération (2) et répéter l'opération, s'il y a lieu.

Chaque fois que vous nettoyez la partie inférieure de l'appareil, nettoyer aussi le filtre (A) dans la partie extérieure de tout résidu solide éventuel (**Fig. 21**).

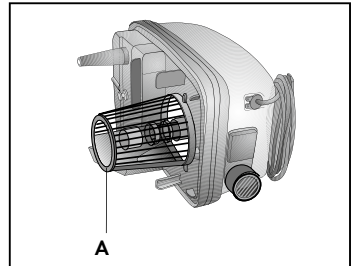

**Fig. 21**

### **NETTOYAGE DES ACCESSOIRES**

Nettoyer les accessoires (tuyaux rallonge, brosse multi-usages, lance, suceur tissus) à l'eau courante. Pour nettoyer les châssis l'emploi de la vapeur est conseillé.



## **IMMOBILISATION**

En cas d'immobilisation prolongée, débrancher l'appareil de vapeur/aspiration du réseau électrique en retirant la fiche de la prise de courant, vider et laver le réservoir de récupération des déchets et nettoyer la chaudière, protéger les parties qui pourraient s'endommager à la suite du dépôt de poussière. Lors de la remise en fonction, vérifier que les tuyaux d'aspiration et de débit de vapeur, ainsi que les accessoires, ne présentent ni fuites ni entailles.

## **ELIMINATION/CASSE**

Lorsque vous décidez de ne plus utiliser l'appareil de vapeur/aspiration, il est recommandé de le rendre inopérant en retirant son cordon d'alimentation de l'énergie électrique. Il est recommandé en outre de rendre inoffensives les parties qui risqueraient constituer un danger, en particulier pour les enfants qui pourraient se servir de l'appareil hors d'usage pour leurs jeux. L'appareil de vapeur/aspiration est un déchet spécial, il faudra par conséquent le démonter et le trier en parties homogènes qui devront être éliminées conformément aux lois en vigueur. Ne pas utiliser comme pièces de rechange les parties démontées à envoyer à la casse.

### **Informations de caractère juridique**

- Les présentes instructions pour l'usage contiennent les informations nécessaires pour un emploi correct, pour les fonctions opérationnelles et l'entretien soigneux de l'appareil.
- Ces connaissances et l'observation des présentes instructions représentent les critères préliminaires pour une utilisation sans danger, dans le plein respect de la sécurité pour l'utilisation et l'entretien de l'appareil.
- Si vous désirez des informations supplémentaires, ou pour tout problème particulier, au cas où les présentes instructions pour l'emploi ne seraient pas assez claires, veuillez contacter votre revendeur local ou directement le constructeur.
- Nous désirons signaler, en outre, que le contenu de ces instructions d'utilisation ne fait partie d'aucune convention précédente ou déjà existante, d'aucun accord ou d'aucun contrat légal et qu'elles n'en changent pas la substance.
- Toutes les obligations du constructeur se basent sur le contrat de vente et d'achat correspondant qui contient aussi le règlement complet et exclusif concernant la prestation de la garantie.
- Les normes de garantie contractuelles ne sont ni limitées ni étendues sur la base des présentes explications.
- Les instructions pour l'utilisation contiennent des informations protégées par le droit d'auteur.
- Il est interdit de les photocopier ou de les traduire dans une autre langue sans avoir obtenu un accord écrit préalable de la part du Constructeur.

## **DÉMOLITION**

- Rendre inutilisable l'appareil lorsqu'il est hors d'usage.
- Débrancher la fiche de la prise et couper le cordon d'alimentation électrique.
- Remettre les appareils hors d'usage à un centre de ramassage adapté.

### **WICHTIGER HINWEIS FÜR DIE KORREKTE ENTSORGUNG DES PRODUKTS IN ÜBEREINSTIMMUNG MIT DER EG-RICHTLINIE 2002/96/EG.**

Am Ende seiner Nutzzeit darf das Produkt NICHT zusammen mit dem Siedlungsabfall beseitigt werden.

Es kann zu den eigens von den städtischen Behörden eingerichteten Sammelstellen oder zu den Fachhändlern, die einen Rücknahmeservice anbieten, gebracht werden.

Die getrennte Entsorgung eines Haushaltsgerätes vermeidet mögliche negative Auswirkungen auf die Umwelt und die menschliche Gesundheit, die durch eine nicht vorschriftsmäßige Entsorgung bedingt sind. Zudem ermöglicht wird die Wiederverwertung der Materialien, aus denen sich das Gerät zusammensetzt, was wiederum eine bedeutende Einsparung an Energie und Ressourcen mit sich bringt.

Zur Erinnerung an die Verpflichtung, die Elektrohaushaltsgeräte getrennt zu beseitigen, ist das Produkt mit einer Mülltonne, die durchgestrichen ist, gekennzeichnet.



## **INCONVENIENTS ET REMEDES**

<b>INCONVENIENT</b>	<b>CAUSES</b>	<b>REMEDES</b>
L'appareil ne marche pas.	Manque de tension. Cordon ou interrupteurs défectueux.	S'assurer de la présence de la tension. S'adresser au service après-vente.
L'eau sort du corps de la machine (sortie air).	Réservoir de récupération trop plein.	Vider le réservoir de récupération et contrôler le flotteur; le nettoyer s'il y a lieu.
Diminution considérable de la puissance d'aspiration.	Tuyaux ou accessoires encrassés ou cassés. Réservoir de récupération trop plein. Adhérence imparfaite du corps de la machine.	Nettoyer les tuyaux ou les accessoires ou les remplacer. Vider le réservoir de récupération. Vérifier que le corps de la machine adhère au réservoir de récupération et contrôler le serrage des crochets.
Le moteur tourne rapidement (bruit aigu).	Tuyaux ou accessoires encrassés. Réservoir de récupération trop plein	Nettoyer les tuyaux ou les accessoires. Vider le réservoir de récupération.
Fuite d'eau des joints des accessoires.	Usure ou fuite des garnitures de jonction.	Contrôler, nettoyer et lubrifier les garnitures. Les remplacer s'il y a lieu.
Les accessoires ne s'enclenchent pas parfaitement.	Les joints et les fixations rapides se sont encrassés.	Nettoyer et lubrifier les jonctions et les fixations rapides.
La vapeur ne sort pas et l'aspiration ne fonctionne pas.	Chaudière non encore sous pression (voyant vert éteint).  Manque de tension.  La fiche de l'appareil ne s'est pas branchée dans la prise.	Attendre quelques minutes jusqu'à ce que le voyant vert s'éclaire, si le problème persiste, s'adresser au service après-vente. Contrôler la présence de tension, contrôler que la fiche de l'appareil est correctement branchée dans la prise de courant. Contrôler que la fiche de l'appareil est correctement branchée dans la prise située sur le tableau électrique.

INCONVENIENT	CAUSES	REMEDES
Quelques gouttes d'eau fuient des accessoires.	Lors des premières minutes d'utilisation, la formation de vapeur de condensation est normale à cause de la différence de température entre les accessoires et la vapeur.	Après quelques minutes d'utilisation l'inconvénient est éliminé; s'il persiste, nettoyer la chaudière.
L'appui sur les interrupteurs de la pompe aussi bien sur l'appareil que sur la poignée ne provoque pas le débit d'eau ou de détergent.	Manque d'eau ou de détergent dans le réservoir (15)	Faire l'appoint d'eau ou de détergent

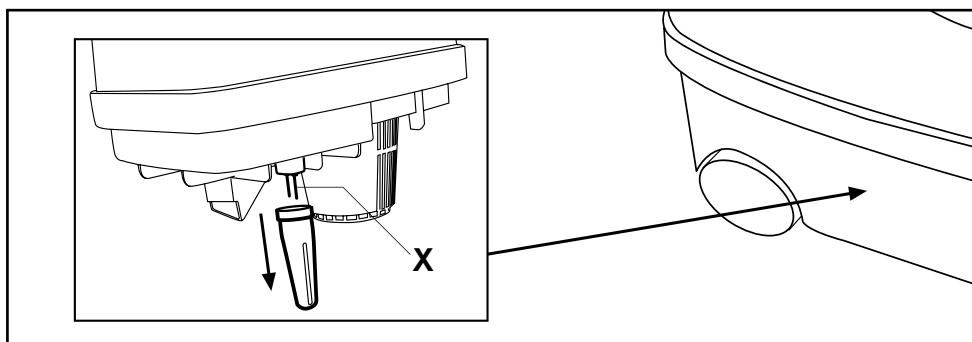

X. Sonde de trop plein réservoir de récupération Quand le réservoir de récupération est trop plein, les sondes (X) arrêtent automatiquement le moteur ; remettre à l'état initial l'appareil.

INCONVENIENT	CAUSES	REMEDES
L'aspiration ne marche pas.	Réservoir de récupération plein	Pour arrêter l'appareil débrancher les interrupteurs. Vider le réservoir et nettoyer et essuyer les sondes (X). Si le problème persiste, s'adresser au service après-vente

## DATOS TÉCNICOS



Carga automática caldera	
Sensor acústico falta de agua	
Mandos en baja tensión	
Alimentación eléctrica	<b>230 V - 50 Hz</b>
Potencia máxima	<b>3000 W</b>
Resistencia caldera	<b>2 x 1000 W</b>
Presión de funcionamiento	<b>0,5 MPa (5 bar)</b>
Potencia aspiración	<b>1000 W bi-tapa tangencial</b>
Depresión max	<b>21 kPa</b>
Caudal de aire	<b>45 litros/segundo</b>
Capacidad nominal caldera	<b>1,5 litros</b>
Capacidad depósito agua	<b>1,5 litros con pitido falta de agua</b>
Capacidad depósito detergente	<b>1,5 litros con pitido falta detergente</b>

**IPX 4**

### ATENCIÓN

**No hacer funcionar el aparato sin leer antes las instrucciones de uso. Cualquier otro uso se considera no reglamentario. El fabricante no se hace responsable de los daños resultantes de ello. El riesgo relativo es responsabilidad exclusiva del usuario.**

Las instrucciones, diseños, tablas y todo lo que está contenido en este manual son de naturaleza técnica confidencial y, por lo tanto, la información no puede ser reproducida, total o parcialmente, y no podrá ser comunicada a terceros sin la autorización escrita del fabricante, que es el único propietario.

Estimado cliente:

la preferencia que nos ha demostrado comprando nuestro aparato se merece mucho que un simple agradecimiento.

Para nosotros es una señal importante de confianza de la que estamos muy agradecidos. El reconocimiento adecuado por su elección solo puede ser la seguridad de haber comprado una máquina estéticamente agradable y técnicamente válida:

- Hemos puesto a su disposición toda nuestra experiencia para ofrecerle una herramienta de trabajo que pueda ayudarle a solucionar los problemas de limpieza e higiene en hogares y fábricas.

- Nuestros productos han sido estudiados en detalle, con la intención específica de combinar un diseño moderno con la máxima funcionalidad de uso. Para asegurar una larga duración será suficiente una atención mínima, observando cuidadosamente lo que se especifica en este manual con respecto al mantenimiento.

**- Hemos puesto a su disposición toda nuestra experiencia para ofrecerle una herramienta de trabajo que pueda ayudarle a solucionar los problemas de limpieza e higiene en hogares y fábricas.**

**- El aparato tiene los siguientes dispositivos de seguridad:**

**Válvula de seguridad integrada**

**Termostato de trabajo de la caldera**

**Limitador de temperatura y presión**

- La característica principal que distingue nuestros productos es la total facilidad de uso, junto a la economía de funcionamiento.

- Con la ayuda de accesorios para la limpieza, se puede utilizar la fuerza del vapor para llevar a cabo una desinfección profunda y completa de su entorno. Después de la limpieza con el vapor, se puede quitar fácilmente la suciedad: esta excelente función le permite un ahorro de esfuerzo significativo y un resultado perfecto.

Nos reservamos el derecho de realizar cambios de ingeniería y fabricación, debidos al progreso tecnológico.

## PRECAUCIONES PARA EL USO

Antes de utilizar el **Generador - Aspiradora - Plancha**, sírvase leer estas instrucciones. La empresa fabricante declina toda responsabilidad por cualquier daño a personas o cosas causados por el incumplimiento de lo que se recoge a continuación o uso impropio del aparato. Guarde estas instrucciones en un lugar seguro y adjuntarlas al limpiador de vapor - aspiración si otra persona debe utilizarlo.

- Este aparato puede ser utilizado por personas con capacidades físicas, sensoriales o mentales reducidas o por personas con falta de experiencia o conocimiento, siempre que sea bajo supervisión o que estén instruidas acerca del uso del aparato de forma segura y estén involucradas en la comprensión de los peligros. Los niños no deben jugar con el aparato.

- Si el cable de alimentación está dañado debe ser reemplazado exclusivamente por el fabricante, por su centro de atención al cliente o por personal cualificado para evitar cualquier peligro.

- Asegúrese de que la instalación eléctrica de red (230V- 50Hz) esté equipada con sistema de puesta a tierra y interruptor de circuito de protección, de acuerdo con las disposiciones de las normativas existentes en materia **(Fig. 1)**

- No tirar del cable de alimentación o del propio aparato para desconectar el enchufe de la toma de corriente **(Fig. 2)**

- Desconectar el enchufe de la toma de corriente antes de llenar el depósito de agua.

- No utilizar el aparato en lugares saturados de gas.

- No aspirar sustancias inflamables, explosivas o corrosivas.

- No utilizar agua destilada y no poner detergentes o sustancias químicas en la caldera.

- Dejar enfriar el agua en el interior de la caldera antes de vaciarla.

- No dejar el aparato encendido sin vigilancia; hay que apagarlo SIEMPRE antes de alejarse.

- Antes de realizar cualquier tarea de mantenimiento o limpieza, desconectar SIEMPRE el enchufe de la toma de corriente eléctrica.

- No tocar el aparato con las manos o los pies mojados cuando el enchufe está conectado.

- No sumergir nunca el aparato en agua u otros líquidos. Para la limpieza, utilizar un paño húmedo. Evitar el uso de disolventes o detergentes que podrían dañar la superficie.

- Bajo ningún concepto hay que dirigir el chorro de vapor, hacia personas, animales y aparatos eléctricos **(Fig. 3)**.

- Si se va a usar extensiones de cables eléctricos, las mismas deben ser adecuadas para la carga a fin de evitar peligros para el operador o la seguridad del ambiente dondese está trabajando.

- Dirigirse siempre al distribuidor o a un técnico autorizado para sustituir el limitador térmico de seguridad y en casos de avería o mal funcionamiento, evitando absolutamente desmontar el aparato.

- La máquina produce vapor cuya temperatura de salida puede alcanzar los 130°C. Evitar el contacto directo entre piel y vapor **(Fig.4)**.

- La potencia de salida máxima de la alimentación es de 800W **(Fig.5)**.

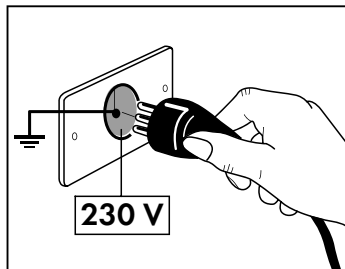

Fig. 1

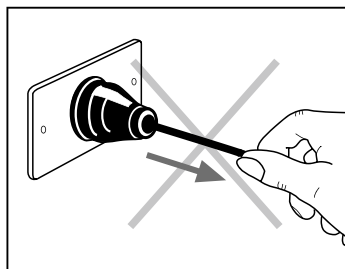

Fig. 2

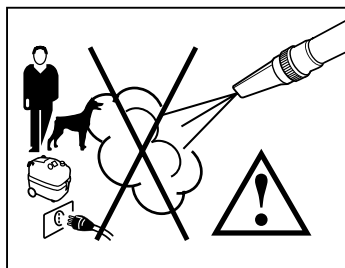

Fig. 3



Fig. 4

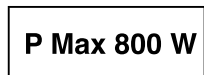

Fig. 5

## **ADVERTENCIA**

Cualquier intervención en el cable de alimentación debe ser realizado exclusivamente por personal de servicio técnico autorizado

## **TODAS LAS INTERVENCIONES EN EL INTERIOR DEL APARATO DEBE SER REALIZADO SOLO POR CENTROS AUTORIZADOS**

## **PRESCRIPCIONES DE SEGURIDAD**

### **⚠ ATENCIÓN**

**La fuerza del vapor sustituye completamente todos los detergentes, agregando a la acción de limpieza, la más importante, de desinfección. Debido a la alta temperatura del vapor, se recomienda un cuidadoso examen preliminar de las superficies a tratar, tal vez experimentando el efecto de vapor en pequeñas muestras o partes no visibles antes de empezar.**

- Colocar el aparato en posición horizontal. Durante el funcionamiento, nunca mantener la máquina en posición vertical.
- Los aditivos en el agua pueden dejar residuos en la caldera. Por esta razón, no se deben poner nunca detergentes, esencias perfumadas u otros productos químicos en la caldera.
- Los aparatos eléctricos (televisión, radio, lámparas) nunca deben limpiarse con vapor, incluso si no están conectados a la red eléctrica.
- El aparato no debe ser utilizado por niños o adolescentes, sino solo por adultos que estén informados de antemano sobre su funcionamiento.
- Evitar el contacto con algunas partes de la máquina (cepillos y extensiones) que pueden estar muy calientes.

### **NOTA**

**Nuestros equipos son fabricados de conformidad con la normativa vigente en materia.** En condiciones de alimentación desfavorable, el aparato puede causar caídas transitorias de tensión.

### **EMBALAJE**

Extraer la máquina y los accesorios de su embalaje y colocarlos en un lugar adecuado. El embalaje original se ha diseñado y realizado para proteger la máquina durante el envío. Se aconseja conservarlo para un eventual transporte futuro. Los elementos del embalaje no se deben dejar al alcance de los niños ya que son fuentes de potenciales peligros.

# USO DEL APARATO VAPOR/ASPIRACIÓN

## Descripción componentes máquina

1. Cuerpo máquina
2. Depósito de recuperación
3. Mango de transporte
4. Cable de alimentación
5. Indicador de presión caldera
6. Ganchos de apertura depósito recuperación
7. Testigo rojo de falta de agua en la caldera
8. Testigo verde de temperatura lista
9. Tapón llenado agua
10. Interruptor general
11. Interruptor super potencia caldera
12. Interruptor caldera
13. Sondas de demasiado lleno en el depósito de recuperación.
14. Cuando el depósito de recuperación está demasiado lleno las sondas (13) paran automáticamente el motor, restablecer el aparato.
15. Volante regulación salida vapor
16. Depósito agua/detergente (no espumoso)
17. Toma accesorios
18. Toma posterior para soplado
19. Pulsador para salida vapor /inyección(en el mango)
20. Interruptor de salida agua/detergente (en el mango)

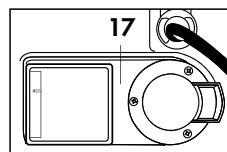
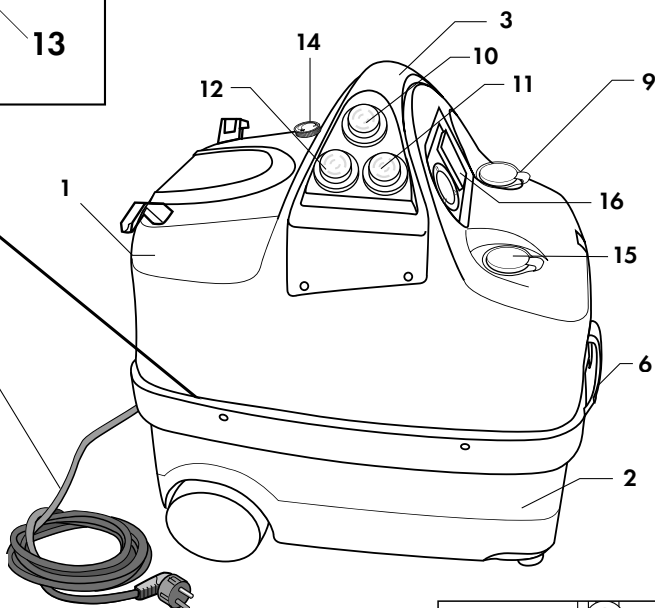
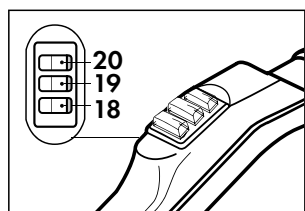
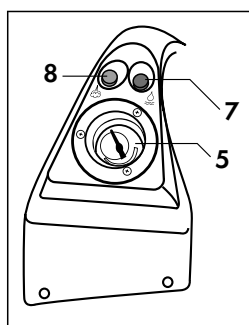
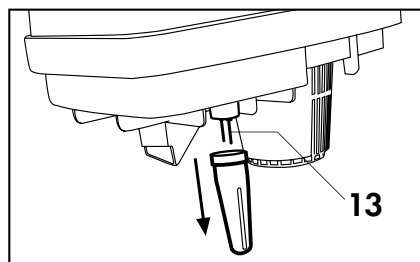



## Accesorios

- 21. Mango con 3 mandos completo de tubo flexible y toma multifunción
- 22. Botella con tapón de seguridad para llenado caldera
- 23. 2 Tubos de extensión
- 24. Boca para tejidos
- 25. Cepillo multiusos
- 26. Armazón para suelos (cepillo multiusos)
- 27. Armazón para alfombras y moquetas (cepillo multiusos)
- 28. Escobilla limpiacristales

- 29. Vaporizador
- 30. Lanza
- 31. Punta curva para lanza
- 32. 3 Medios cepillos pequeños para lanza
- 33. 1 cepillo pequeño para punta curva
- 34. Cepillo con inserciones redondo con cerdas suaves, redondo con cerdas rígidas y triangular con cerdas rígidas
- 35. Silenciador
- 36. kit juntas tóricas recambio

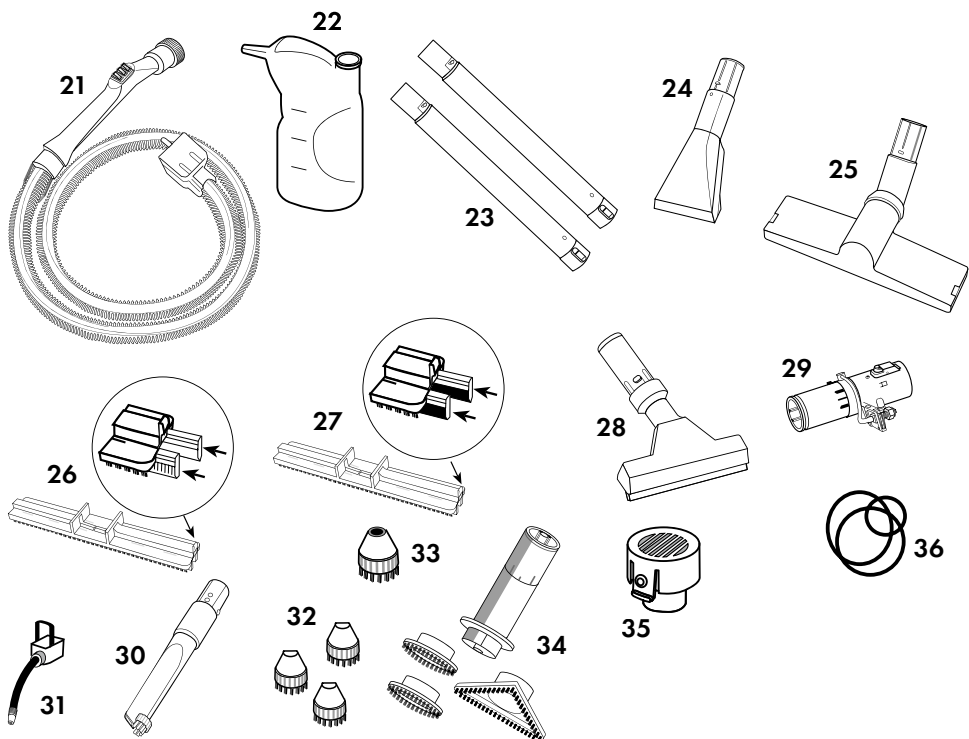

### Llenado de la caldera.

Llenar la botella (21) con agua del grifo (**Fig. 6**). Abrir manualmente el tapón de llenado agua (9); volcar la botella en el agujero de la caldera, vaciar el agua en su interior. Sucesivamente, cuando el depósito está lleno de agua, cerrar el tapón (9) (**Fig. 7**)

#### **NOTA**

Cuando termina el agua en el depósito se escuchará una señal acústica. Después de 4 minutos la salida del vapor se parará automáticamente. Para continuar hay que llenar otra vez el depósito con agua.



**No llenar la caldera con solución detergente; esto podría dañar irremediablemente la caldera.**

### Llenado del depósito detergente.

Introducir agua de grifo o detergentes no espumosos en el depósito específico, levantando el tapón (15) (**Fig. 8**)

### Llenado del depósito de recuperación.

Para una mejor eficacia de aspiración verter en el depósito de recuperación (2) 2,5 litros de agua. Con esta operación el aire se filtra y las impurezas (polvo, gérmenes, etc.) son retenidas en el depósito.

No superar la cantidad de agua indicada para una correcta utilización. (**Fig. 9**)

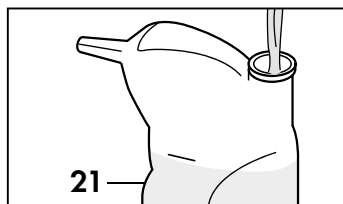

**Fig. 6**

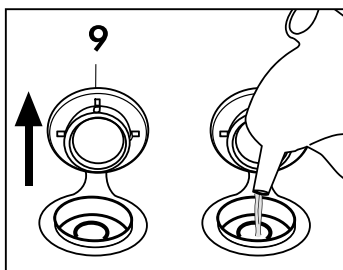

**Fig. 7**

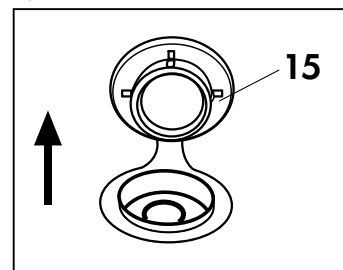

**Fig. 8**

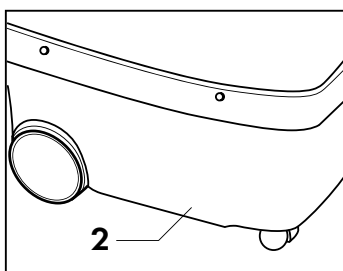

**Fig. 9**

## Conexión tubo Aspiración/Inyección (21)

Abrir completamente la tapa de la toma accesorios (16) e insertar el enchufe rápido del tubo flexible (21) en la toma situada en la parte anterior del aparato, presionando a fondo.

Cerrar la tapa de la toma accesorios (16) sobre el cuerpo del enchufe rápido asegurándose de que las dos partes se acoplen. (Fig. 10)

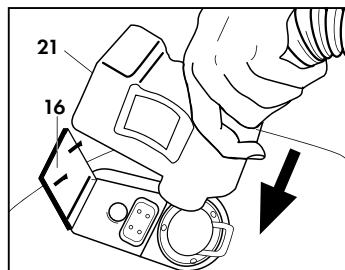

Fig. 10

## Conexión Eléctrica.

La conexión a la red del aparato vapor/aspiración ha de realizarse en el respeto de las normativas vigentes (para Italia ley 46/90).

Controlar que la tensión de red disponible en la instalación corresponda a la tensión para la que está diseñado el aparato, indicada en la placa de identificación (Fig. 11)



**El cable eléctrico (4) tiene que estar protegido contra aplastamientos accidentales.**

**El incumplimiento de lo indicado arriba libera al fabricante de cualquier responsabilidad y representa uso negligente del producto.**

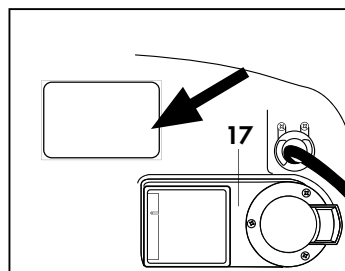

Fig. 11

## **ADVERTENCIAS GENERALES DE USO**

1. El uso de cualquier aparato eléctrico conlleva la observancia de algunas reglas fundamentales:
  - no tocar el aparato con manos o pies mojados
  - no usar el aparato con los pies desnudos o con indumentos no adecuados
  - no tirar el cable de alimentación o el aparato para quitar el enchufe de la toma de corriente
2. El aparato no tiene que ser utilizado por niños, adolescentes o personas incapaces (por ej. en estado de embriaguez, etc.)
3. No dejar que nadie se acerque al área de acción del aparato.
4. No usar el aparato bajo la lluvia.
5. No obstruir las aperturas o ranuras de ventilación y eliminación del calor.
6. En caso de avería y/o de funcionamiento incorrecto del aparato, apagarlo y no efectuar modificaciones. Dirigirse a nuestro centro de asistencia técnica.
7. No utilizar el aparato con el cable de alimentación dañado; para su sustitución dirigirse exclusivamente a un centro de asistencia técnica nuestro.
8. No limpiar el aparato con chorros de agua.
9. Utilizar protecciones individuales adecuadas (guantes, máscaras, etc.).

## **PUESTA EN MARCHA DEL APARATO PARA LA FUNCIÓN VAPOR/ASPIRACIÓN**

Asegurarse de que el pulsador (18) y los interruptores (19/20), situados en el mango (21), no estén activados.

- Presionar el interruptor general (10) y el interruptor caldera (12) para poner en marcha el aparato y la caldera.

En caso de necesitar una mayor potencia y por lo tanto un calentamiento más rápido, pulsar el interruptor de super potencia (11).

- Esperar a que la caldera alcance la presión de funcionamiento. Cuando el testigo verde (8) se enciende, el aparato está listo para el uso.

- Seleccionar la potencia del vapor con el volante específico (14).

### **NOTA**

La potencia de aspiración y la potencia del vapor pueden ser variadas durante la utilización de la máquina. Durante el empleo normal, el testigo verde encendido indica que la presión en caldera está sobre valores normales; sin embargo, suministrando vapor continuo, la presión disminuye ligeramente y el testigo se apaga automáticamente hasta que no vuelve al valor de funcionamiento. También en esta condición se puede tranquilamente continuar a trabajar ya que las resistencias se han dimensionado para permitir el restablecimiento inmediato del valor de funcionamiento de la presión.

### **Puesta en marcha del aparato para la función aspiración:**

Asegurarse de que el interruptor (19), situado en el mango (21), no esté presionado. Apretar el interruptor general (10) para poner en marcha el aparato en la modalidad aspiradora, el aparato está listo para el uso.

### **Modo de funcionamiento:**

Antes de proceder con el uso de la máquina, conectar el mango del tubo flexible (21) al accesorio que se desea utilizar. Tras haber conectado el accesorio deseado, todos los mandos para el funcionamiento están situados en el mango.

A través del mango es posible:

- dispensar vapor, presionado el pulsador rojo (18);

- aspirar, presionando el interruptor blanco (19);

- dispensar detergente o agua, presionando el interruptor dispensación agua/detergente (20);

- dispensar vapor y aspirar contemporáneamente, presionando el pulsador rojo (18) y el interruptor blanco (19).

- dispensar vapor y detergente contemporáneamente, presionando el pulsador rojo (18) y el interruptor (20)

- dispensar agua/detergente y aspirar contemporáneamente, presionando el interruptor (20) y el interruptor blanco (19).

Para interrumpir la función activada es suficiente desconectar el pulsador.

### **NOTA**

En el caso de que el agua o el detergente contenidos en los depósitos (9) y (15) terminen, se escuchará un pitido que señala su falta.

### **NOTA**

Al término de las operaciones de limpieza, se aconseja dejar activa la función de aspiración durante algunos segundos; esta operación permite la recuperación de los eventuales residuos de agua y vapor presentes en los conductos.

### Utilización de los accesorios.

El aparato está dotado de una serie de accesorios que permiten satisfacer todas las exigencias. Para acoplar o desacoplar los diferentes componentes es suficientes introducir o quitar la parte terminal macho en la parte hembra (**fig.12**). Elegir los accesorios suministrados más adecuados para el uso.



Sustituir los varios accesorios con los interruptores presentes en el mango apagados.

En ningún caso sustituir los accesorios mientras el aparato dispensa vapor; peligro de quemaduras.

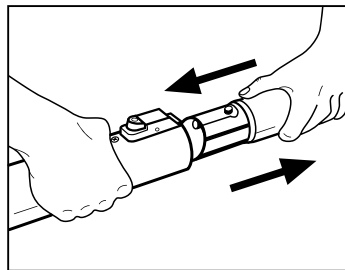

Fig. 12

### VAPORIZADOR (Fig. 22-23)

El vaporizador (22) es especialmente útil para la limpieza de alfombras, moquetas y suelos ya que vaporizando el agua/detergente en micropartículas una capa en la superficie por limpiar sin impregnar.

Para el uso, hay que colocar el vaporizador entre el tubo de extensión y el cepillo: - insertar el extremo hembra del tubo de extensión en el extremo macho del vaporizador girando el anillo de bloqueo del tubo de extensión. (**Fig. 13**)

- insertar el extremo hembra del vaporizado el extremo del cepillo, girando el anillo para bloquear las dos partes (**Fig. 14**)

### CEPILLO MULTIUSOS (25)

Gracias a la articulación, que consiente una rotación de 360°, este accesorio permite limpiar también zonas particularmente difícil de alcanzar.

- Está compuesto por una parte universal en la que se pueden montar según las exigencias El armazón con cerdas para suelos y superficies sólidas (27).

El armazón con cerdas para moquetas y alfombras (26).

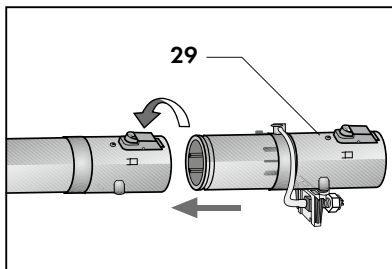

Fig. 13

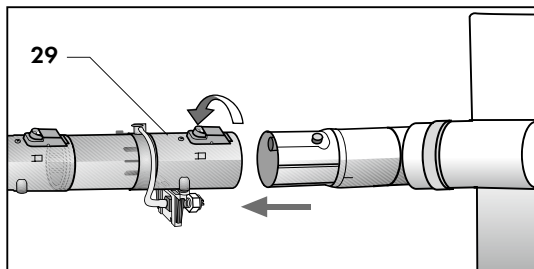

Fig. 14

## MONTAJE CEPILLO MULTIUSOS (25)

Para el montaje del armazón con cerdas para moquetas y alfombras (26), introducir en las guías específicas los cepillos rígidos con las lengüetas hacia el interior (Fig. 15).

Para aplicar al cuerpo cepillo la inserción deseada es suficiente apoyar la primera a la segunda y apretar hasta el enganche de la lengüeta situada en la parte externa del cuerpo cepillo en la hendidura específica (Fig. 16).

Para desmontar el armazón introducido desenganchar la lengüeta del cuerpo cepillo.

## LANZA (30)

Utilizable para particulares tipos de limpiezas: juntas de las baldosas y de los asientos o sofás, donde la suciedad es más resistente.

## BOCA PARA TEJIDOS (24)

Útil para la limpieza de sofás, sillones, colchones, asientos de coches y zonas particularmente estrechas que el cepillo multiusos no logra alcanzar.

## ESCOBILLA LIMPIACRISTALES (28)

Está particularmente indicada para la limpieza de cristales y espejos.

Para su correcto empleo operar como sigue:  
- dispensar vapor sobre toda la superficie por limpiar apoyando las cerdas a la misma;  
- apretar la rasqueta de goma en la superficie y aspirar el agua presente efectuando movimientos rectilíneos verticales hacia abajo (Fig. 17).

## TUBOS EXTENSIÓN (23)

Utilizar, en su caso, los tubos de extensión bloqueándolos en su posición. También es posible utilizar sólo un tubo de extensión (Fig.18).

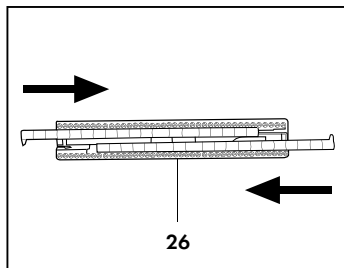

Fig. 15

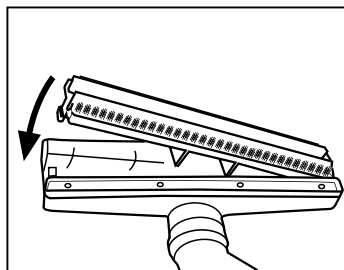

Fig. 16

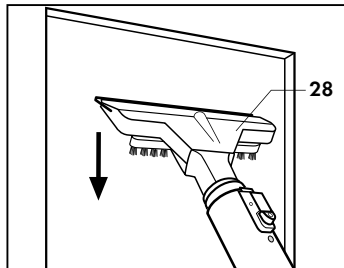

Fig. 17

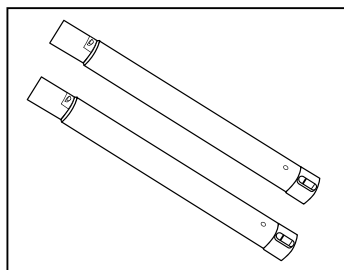

Fig. 18



Utilizar solamente accesorios originales que ofrecen las mejores características de calidad y seguridad. La falta de uso de accesorios originales libera el fabricante de cualquier responsabilidad.

### **Parada del aparato vapor/aspiración.**

Para parar el aparato, apagar los interruptores de mando situados en el mango (21) (**Fig. 19**); apagar los interruptores situados en el aparato y desconectar el enchufe de la toma de corriente.

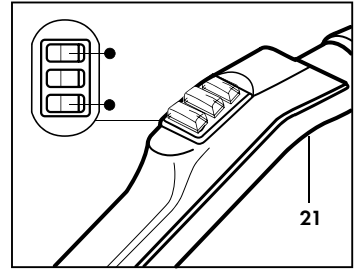

**Fig. 19**



Poner en marcha y apagar el aparato únicamente sirviéndose de los interruptores y nunca quitando o conectando el enchufe de corriente.



Nunca tirar del cable (4) para desconectar el enchufe de la toma.



Terminado el ciclo de limpieza vaciar el depósito de recuperación (2) y limpiar los accesorios utilizados.

## ACCESORIOS EXTRAS PARA LAS FUNCIONES VAPOR - ASPIRACIÓN

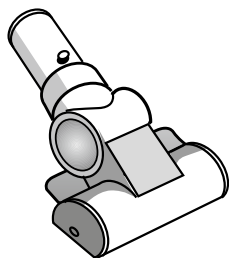

### **CEPILLO GIRATORIO DE VACÍO**

Combina la acción desinfectante del vapor el efecto del vacío generado de la aspiración del motor, lo que permite eliminar pelos, polvo e impurezas de todas las superficies textiles (alfombras, moquetas, sofás, asientos de coches, etc.)

**INSERCIÓN:** Insertar el cepillo en el extremo hembra del tubo de extensión o del mango del tubo flexible.

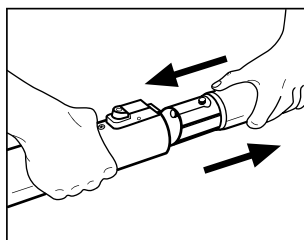



## ACCESORIOS EXTRAS PARA LAS FUNCIONES VAPOR - ASPIRACIÓN

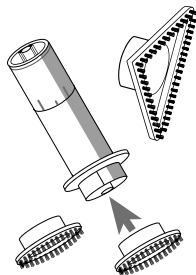

### **CUERPO DEL CEPILLO REDONDO CON INSERCIÓN SUAVE, RÍGIDA O TRIANGULAR RÍGIDA**

Se aplica en el mango o en los tubos de extensión y es muy útil para aspirar el polvo por los intersticios. Hay tres diferentes inserciones con cerdas suaves, rígidas o de forma triangular con cerdas rígidas, que se insertan en el cuerpo cepillo redondo.

**INSERCIÓN:** Insertar el cepillo en el extremo hembra del tubo de extensión. Insertar en el cuerpo del cepillo el cepillo redondo con cerdas suaves o rígidas bloqueándolas.

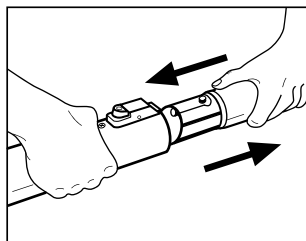

## NOTAS IMPORTANTES

Su aparato vapor/aspiración, como todos los aparatos técnicos, tiene que utilizarse sólo según las instrucciones.



Su aparato vapor/aspiración, como todos los aparatos técnicos, tiene que utilizarse sólo según las instrucciones. No se tienen que aspirar materiales como cemento o escombros junto a humedad ya que el material podría endurecerse al interior del depósito de recuperación, provocar incrustaciones que estropean los filtros y dañan los motores de modo irreparable.

El depósito de recuperación tiene que limpiarse a menudo por motivos de funcionalidad y de higiene (olores molestos etc.). Utilizar protecciones adecuadas antes de manejar el depósito de recuperación (Guantes, máscara, etc.).

**Cuando el depósito de recuperación (2) ha alcanzado la capacidad máxima de recuperación de la suciedad y de los líquidos aspirados, automáticamente la aspiración se bloquea, hasta que no se vacía el depósito de recuperación (2) y se apaga y se enciende el interruptor de los accesorios (12)**

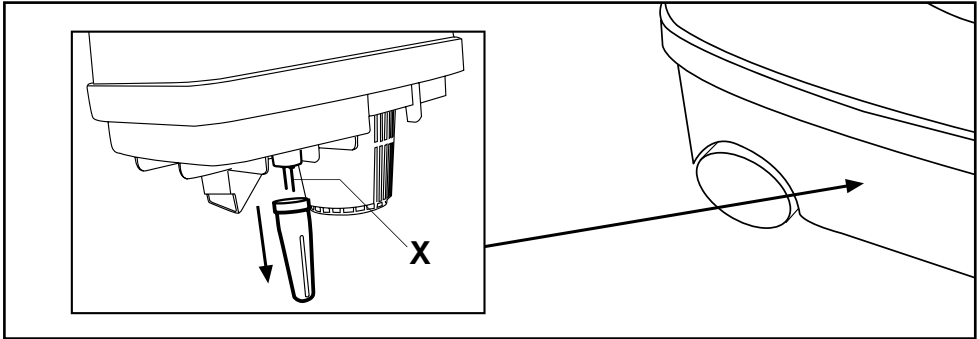

X. Sondas de demasiado lleno en el depósito de recuperación. Cuando el depósito de recuperación está demasiado lleno, las sondas (X) paran automáticamente el motor, restablecer el aparato.

# **MANTENIMIENTO**

## **Mantenimiento caldera.**

El mantenimiento de la caldera tiene que efectuarse en promedio cada 300 horas de trabajo. Si el aparato se utiliza con agua con grado de dureza elevado (> 30°Fr), disminuir los intervalos de intervención.

Efectuar el lavado de la caldera utilizando un producto desincrustante que se puede pedir en los centros de asistencia técnica autorizados operando como sigue. No utilizar productos diferentes de los aconsejados para la limpieza de la caldera.

### **⚠ ATENCIÓN**

**El mantenimiento se debe llevar a cabo con la máquina apagada y con el enchufe del cable de alimentación conectado.**

**Efectuar periódicamente (aproximadamente cada 100 horas de funcionamiento, o cada 6 meses) el lavado de la caldera utilizando el producto desincrustante (para el uso seguir las indicaciones indicadas en el producto) de la siguiente manera:**

## **DESCALCIFICADOR COD. 40179**

• Verter un frasco de 10 ml en la caldera ) con 0,5 l de agua, quitando el tapón (9. (**Fig. 20**) y seguir con el funcionamiento normal.

• Efectuar periódicamente la descalcificación de la caldera dependiendo del uso (aproximadamente cada 100 horas de trabajo).

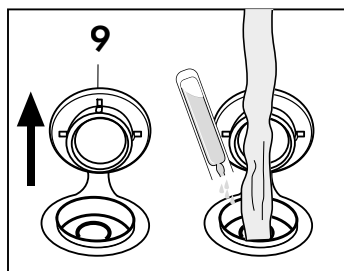

**Fig. 20**



**Xj**  
**R36**  
**R38**  
**S 24/25**  
**S2**  
**S61**

**Irritante**  
**Irritante para los ojos**  
**Irritante para la piel**  
**Evitar el contacto con los ojos y la piel.**  
**Manténgase fuera del alcance de los niños.**  
**No desecharlo de modo incorrecto.**





Antes de efectuar cualquier mantenimiento desconectar el aparato vapor/aspiración de la red eléctrica quitando el enchufe de la toma.

El aparato se desconecta de la red eléctrica sólo quitando el enchufe de la toma de corriente. Una vez terminado el mantenimiento, antes de conectar otra vez el aparato vapor/aspiración a la red eléctrica, asegurarse de que todas las partes se hayan montado correctamente.

### **Limpieza del depósito de recuperación y accesorios.**

Controlar periódicamente el estado del material aspirado. Vaciar y limpiar el depósito de recuperación y los accesorios cada vez que se utiliza el aparato.

Para un mejor funcionamiento de los accesorios limpiar periódicamente las juntas tóricas de estanqueidad

**Antes de limpiar la máquina, es indispensable desconectar todos los interruptores y desconectar el enchufe de la toma de corriente. Además, esperar que la máquina se enfríe ¡Nunca sumergir el limpiador vapor-aspiración en el agua!**

**Está severamente prohibido intentar intervenir en el interior de la máquina.**

Limpiar periódicamente el depósito de recuperación (2) de la máquina del líquido o de las impurezas sólidas aspiradas quitando los ganchos de apertura (6) y levantando la parte superior del aparato (1).

Para la limpieza operar de la siguiente manera:

- Vaciar el depósito de recuperación (2).
  - Llenar un recipiente con 3 litros de agua limpia.
- Es posible añadir sustancias desinfectantes no espumosas.
- Activar la función aspiración con la tecla aspiración (19) y aspirar el agua con los accesorios previamente Utilizados para la limpieza.
  - Vaciar el depósito de recuperación (2) y en su caso repetir la operación.

Cada vez que se realiza la limpieza de la parte inferior del aparato, limpiar la parte externa del filtro (A) de cualquier residuo sólido (Fig. 21).

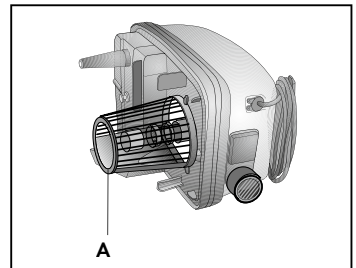

**Fig. 21**

### **LIMPIEZA DE LOS ACCESORIOS**

Limpiar los accesorios (tubos de extensión, cepillo multiusos, lanza, boca para tejidos) con agua corriente. Para limpiar los amazonesse aconseja utilizar el vapor.

## **SUSPENSIÓN DEL USO**

En caso de que no se vaya a utilizar por largos periodos, es necesario desconectar el aparato vapor/aspiración de la red eléctrica desconectando el enchufe de la toma, vaciar y lavar el depósito de recuperación de los residuos y limpiar la caldera, proteger las partes que podrían dañarse a causa de la acumulación de polvo. Al momento de ponerlo otra vez en función, comprobar que no hayan hendiduras o cortes en los tubos de aspiración y de suministro vapor y en los accesorios.

## **DESGUACE**

Si se decide no utilizar más el aparato vapor/aspiración, se recomienda imposibilitar su funcionamiento quitando el cable de alimentación de la energía eléctrica. Además, se recomienda volver inocuas las partes que podrían representar un peligro, especialmente para los niños que podrían servirse del aparato fuera uso para sus juegos.

El aparato vapor/aspiración es un residuo especial, por lo tanto ha de ser desmontado y dividido en partes homogéneas que tendrán que ser eliminadas según las leyes vigentes.

No utilizar las partes desmontadas por desguazar como piezas de recambio.

### **Información legal**

- Estas instrucciones de uso contienen la información necesaria para su uso correcto, para las funciones operativas y el mantenimiento cuidadoso de la unidad.
- Estos conocimientos y el cumplimiento de las presentes instrucciones son esenciales para un uso seguro en el respeto de la seguridad para el uso y el mantenimiento del aparato.
- Si necesita más información, o si se producen problemas particulares que usted considera que en estas instrucciones no se han explicado con suficiente claridad, por favor póngase en contacto con su distribuidor local o directamente con el fabricante.
- Además, se observa que el contenido de estas instrucciones no forma parte de una convención previa o ya existente, de un acuerdo o contrato legal y que no cambian su sustancia.
- Todas las obligaciones del fabricante se basan en el respectivo contrato de compraventa, que también contiene el reglamento completo y exclusivo con respecto a las prestaciones en garantía.
- Las condiciones de garantía contractuales no están limitadas ni extendidas en función de estas instrucciones.
- Las instrucciones de uso contienen información protegida por derechos de autor.
- No se permite fotocopiar o traducir a otro idioma sin el consentimiento previo por escrito del fabricante.

## **ELIMINACIÓN**

- Asegúrese de que el aparato que ya no se utiliza sea inservible.
- Desconectar el enchufe de la toma de corriente y cortar el cable de alimentación.
- Entregar los aparatos a un centro de recuperación apropiado.

### **ADVERTENCIAS PARA LA ELIMINACIÓN CORRECTA DEL PRODUCTO DE ACUERDO CON LA DIRECTIVA EUROPEA 2002/96/CE.**

Al final de su vida útil, el producto no debe desecharse con la basura doméstica. Se puede llevar a un centro de recogida selectiva del ayuntamiento, o dirigirse a los distribuidores que facilitan este servicio. Desechar por separado un electrodoméstico significa evitar posibles consecuencias negativas para el medio ambiente y la salud derivadas de una eliminación inadecuada y permite la recuperación de los materiales que lo componen con el fin de obtener un ahorro notable de energía y recursos. Para recordar la obligación de desechar por separado los electrodomésticos, en el producto se encuentra la marca del contenedor de basura tachado.

## **PROBLEMAS Y SOLUCIONES**

<b>PROBLEMAS</b>	<b>CAUSAS</b>	<b>SOLUCIONES</b>
El aparato no funciona.	Falta Tensión. Cable o interruptores defectuosos.	Asegurarse de que haya tensión. Dirigirse al centro de asistencia.
Sale agua del cuerpo máquina (salida aire).	Depósito de recuperación demasiado lleno.	Vaciar el depósito de recuperación y controlar el flotante, limpiarlo si es necesario.
Reducción notable de la potencia de aspiración.	Tubos o accesorios atascados o rotos. Depósito de recuperación demasiado lleno. Adherencia cuerpo máquina no perfecta.	Limpiar los tubos o los accesorios o sustituirlos. Vaciar el depósito de recuperación Verificar la adherencia del cuerpo máquina al depósito de recuperación y controlar el apretamiento de los ganchos.
El motor gira velozmente (ruido agudo).	Tubos o accesorios atascados Depósito de recuperación demasiado lleno.	Limpiar los tubos o los accesorios Vaciar el depósito de recuperación.
Pérdidas de agua por las juntas de los accesorios.	Desgaste o fugas por las guarniciones de junta.	Controlar, limpiar y lubricar las guarniciones, sustituir las si es necesario.
Los accesorios no se acoplan perfectamente.	Se ha depositado suciedad en las juntas y en los enchufes rápidos.	Limpiar y lubricar las guarniciones y los enchufes rápidos.
No sale vapor y la aspiración no funciona.	Caldera aún no en presión (testigo verde apagado).  Falta tensión.  El enchufe del aparato no está en la toma.	Esperar algunos minutos hasta que el testigo verde no se encienda, si el problema persiste dirigirse al centro de asistencia. Controlar que haya tensión, controlar la correcta introducción del enchufe en la toma de corriente. Controlar la correcta introducción del enchufe del aparato en la toma situada en el cuadro eléctrico.

PROBLEMAS	CAUSAS	SOLUCIONES
Por los accesorios salen algunas gotas de agua.	Durante los primeros minutos de utilización es normal la formación de agua de condensación a causa de la diferencia de temperatura entre accesorios y vapor.	Después de algunos minutos de uso el inconveniente se soluciona; si continúa, limpiar la caldera.
Presionando los interruptores bomba en el aparato y en la empuñadura no hay dispensación de agua o detergente.	Falta de agua o detergente en el depósito (15)	Añadir agua o detergente

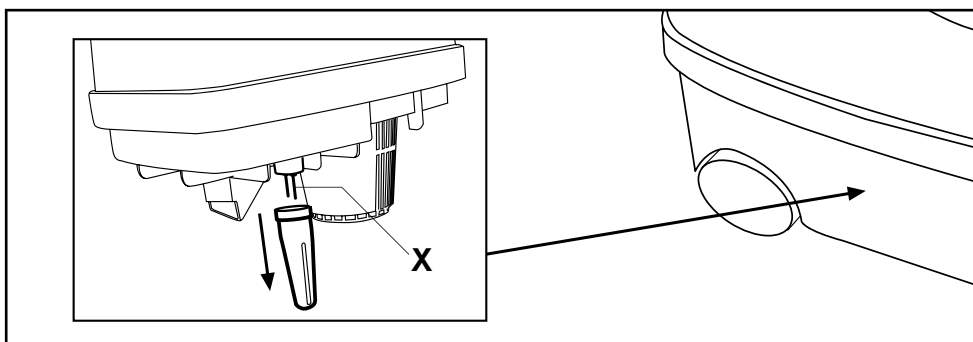

X. Sondas demasiado llenas en el depósito de recuperación. Cuando el depósito de recuperación está demasiado lleno, las sondas (X) paran automáticamente el motor, restableciendo el aparato.

PROBLEMAS	CAUSAS	SOLUCIONES
La aspiración no funciona	Depósito de recuperación demasiado lleno	Apagar el aparato a través de los interruptores. Vaciar el depósito y limpiar y secar las sondas (X) Si el problema persiste póngase en contacto con el Centro de Servicios

